

Schéma zapojení větrací jednotky

CRL - 9

bez regulace



0	1	2	3	4	5	6	7	8	9
---	---	---	---	---	---	---	---	---	---

X1 10 11 12 PE

X1 14 15 16 17 PE

W7 5x1,5 mm² 400V předeřev

E1 8,0kW max.11,6A 400V předeřev



68-34-090-003



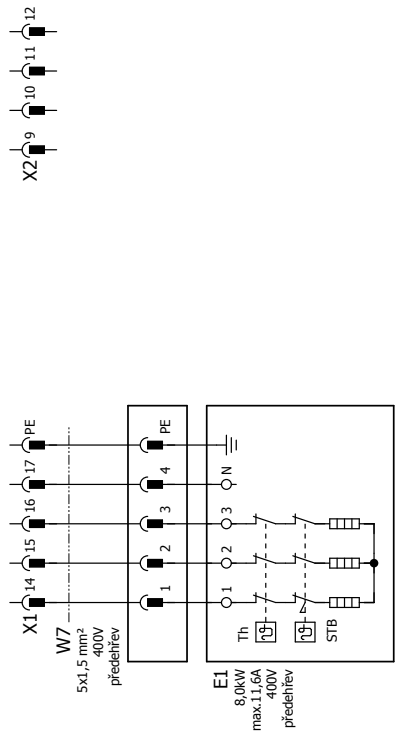

Oddl.: TR EPLAN P8 2.6.3

Art.Nr. 3065430_CZ

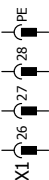
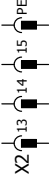

	Datum	11.04.2017	přístroj	CRL-9	
	Zprac.	Kür		bez regulace	
	Zkontr.	původ	Nahrátil	Nahrátil	
Změna	Datum	Název			

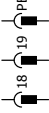
	=
	+
List	5
od List	13 List

0	1	2	3	4	5	6	7	8	9
									
REGULÁTOR BUS, OVLADAČ HLÁŠENÍ SBERNE PORUCHY									
68-34-090-003									
Oddl.: TR EPLAN P8 2.6.3 Art.Nr. 3065430_CZ									
= +									
									
									
									
									
									
Změna	Datum	Název	Nahradil	přístroj			CRL-9 bez regulace		
	Datum	Název	Nahradil	11.04.2017			Kür		
	Zprac.			Kür					
	Zkontr.			68-34-090-003			původ		

0	1	2	3	4	5	6	7	8	9
---	---	---	---	---	---	---	---	---	---

*
 Při dodatečné montáži dohřívácho registru je třeba
 odpojit interní snímač přiváděného vzduchu z
 modulu dohříváče

**
 Při dodatečné montáži externího venkovního
 snímače je třeba odpojit interní snímač a připojit
 externí venkovní snímač

Potřebný pro speciální funkce jako noční větrání,
 přehřívací program atd.

 Potřebný pro speciální funkce jako noční větrání,
 přehřívací program atd.

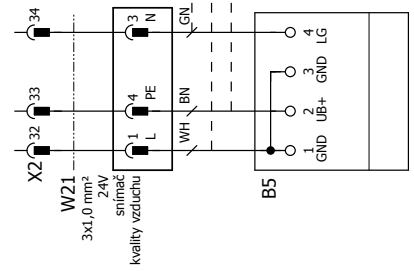
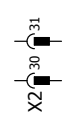
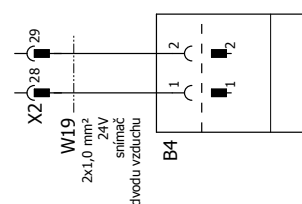
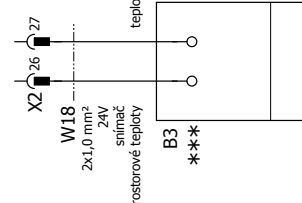
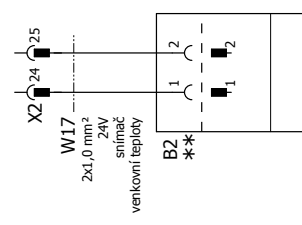
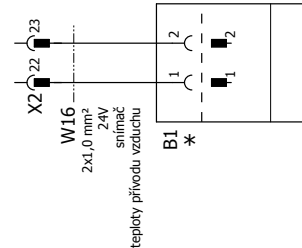

snimač
 teploty přívodu vzduchu

snimač
 venkovní teploty

snimač
 prostorové teploty

snimač
 teploty na odvodu vzduchu

X2 30 31

snimač
 kvality vzduchu

snimač
 CO2

min. omezovač

namontovaný

namontovaný

namontovaný

namontovaný

příslušenství

přístroj

TEPLOTNÍ SENZOR
 KVALITA OVZDUŠÍ
 CO2

Změna	Datum	Název	11.04.2017	Kür	CRL-9 bez regulace	Náhradil	TEPLOTNÍ SENZOR KVALITA OVZDUŠÍ CO2	68-34-090-003	Art.Nr. 3065430_CZ	8
	Datum	Název				Náhradil				8
	Zkontr.									13
	Zprac.									13
	Datum									13

0	1	2	3	4	5	6	7	8	9
---	---	---	---	---	---	---	---	---	---

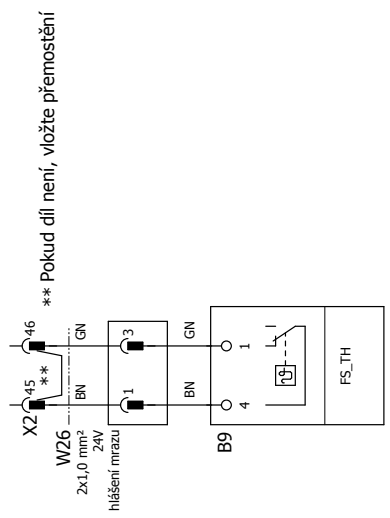

termostat
protimrazové ochrany
příslušenství

Změna	Datum	Název	Nahradil	Nahradil						
	11.04.2017	přístroj	CRL-9							
	Zprac.		bez regulace							
	Zkontr.									
	původ	68-34-090-003	Nahradil	Nahradil						
					WOLF		VSTUPY HLÁŠENÍ PORUCHY MRAZU, CHLAD, REKUPERACE TEPLA			68-34-090-003
					Oddl.: TR		EPLAN P8 2.6.3		Art.Nr. 3065430_CZ	
									=	
									+	
									List	
									od 13 List	

0	1	2	3	4	5	6	7	8	9
---	---	---	---	---	---	---	---	---	---

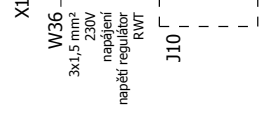
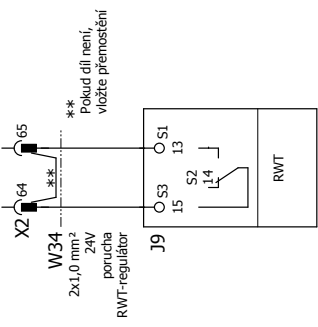
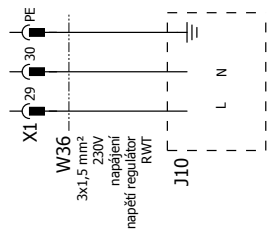
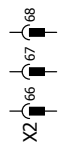
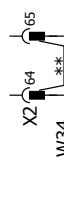

porucha
RWT-regulátor

napájení
napětí regulátor
RWT
230V max. 5A
kabelové

namontovaný a nakáblovaný

Změna	Datum	Název	původ	Zkontr.	Zprac.	Datum	11.04.2017	přístroj	CRL-9	Kouř	68-34-090-003	Art.Nr. 3065430_CZ	List od 13 List
								bez regulace		Rotační výměník tepla			
								Nahradi		Nahradi			

Wolf GmbH

Postfach 1380 / D-84048 Mainburg / Tel. +49.0. 87 51 74- 0 / Fax +49.0.87 51 74- 16 00

www.wolf.eu