



ES

Instrucciones de servicio para el usuario

CALDERA DE CONDENSACIÓN A GAS

Caldera de condensación a gas CGB-2-38/55

Español | Con reserva de modificaciones.

Índice

1	Acerca de este documento	03
1.1	Validez de este documento	03
1.2	Grupo de destinatarios	03
1.3	Otros documentos aplicables.....	03
1.4	Conservación de los documentos	03
1.5	Símbolos	03
1.6	Advertencias	03
1.7	Abreviaturas	04
2	Seguridad	05
2.1	Uso correcto	05
2.2	Medidas de seguridad.....	05
2.3	Indicaciones de seguridad generales.....	05
3	Descripción	07
3.1	Esquema de componentes del generador de calor CGB-2-38 / CGB-2-55	07
3.2	Requisitos del lugar de instalación.....	08
3.2.1	Requisitos para el funcionamiento	08
3.2.2	Requisitos del aire de combustión	08
3.3	Modificaciones en la instalación de calefacción.....	08
4	Mantenimiento	09
4.1	Comprobar la instalación de calefacción	09
4.1.1	Comprobar las llaves de paso.....	09
4.1.2	Purgar el circuito de radiadores	09
4.1.3	Comprobar la presión de la instalación.....	09
4.2	Conservación	09
4.3	Vista general de actividades	09
5	Manejo	10
6	Mantenimiento	11
7	Avería	12
8	Puesta fuera de servicio	13
8.1	Poner fuera de servicio temporalmente el generador de calor	13
8.2	Volver a poner en marcha el generador de calor	13
8.3	Poner fuera de servicio el generador de calor en caso de emergencia.....	13
8.4	Poner fuera de servicio permanentemente el generador de calor	13
9	Reciclaje y eliminación	14
10	Modo de funcionamiento económico	15
10.1	Modo calefacción	15
10.2	Modo de agua caliente sanitaria	16
11	Datos de producto sobre consumo de energía	17
11.2.1	Hoja de datos de producto según Reglamento (UE) n.º 811/2013	17
11.2.2	Parámetros técnicos según Reglamento (UE) n.º 813/2013	18
12	Notas	19

Acerca de este documento

1 Acerca de este documento

- ▶ Lea este documento antes de comenzar los trabajos.
- ▶ Observe las indicaciones incluidas en este documento.

En caso de incumplimiento se extinguirá cualquier derecho de garantía con respecto a la empresa WOLF GmbH.

1.1 Validez de este documento

Este documento aplica a la caldera de condensación a gas CGB-2-38/55.

1.2 Grupo de destinatarios

Este documento está dirigido al usuario de la caldera de condensación a gas CGB-2-38/55

1.3 Otros documentos aplicables

Instrucciones de mantenimiento CGB-2-38/55 para el instalador

Instrucciones de montaje CGB-2-38/55 para el instalador

Documentación de planificación Soluciones de sistemas hidráulicos para el instalador

Son aplicables también los documentos de todos los módulos auxiliares y demás accesorios.

1.4 Conservación de los documentos



La documentación debe conservarse en un lugar adecuado y debe estar disponible en todo momento.

El usuario de la instalación debe hacerse cargo de la conservación de todos los documentos.

El instalador será el encargado de entregarlos.

1.5 Símbolos





En este documento se usan los siguientes símbolos:

Símbolo	Significado
▶	Identifica un paso de la intervención
▬▶	Identifica un requisito necesario
✓	Identifica el resultado de un paso de la intervención
	Identifica informaciones importantes para el manejo adecuado del intercambiador de calor
	Identifica una referencia a otros documentos aplicables

Tab. 1.1 Significado de los símbolos

1.6 Advertencias

Las advertencias en el texto avisan de posibles peligros al comienzo de una acción. Las advertencias indican, mediante un símbolo y una palabra clave, la posible gravedad del riesgo.

Símbolo	Palabra clave	Explicación
	PELIGRO	Significa que se producirán lesiones personales graves o incluso mortales.
	ADVERTENCIA	Significa que pueden producirse lesiones graves e incluso mortales.
	PRECAUCIÓN	Significa que podrían producirse lesiones personales leves o moderadas.
	AVISO	Significa que pueden producirse daños materiales.

Tab. 1.2 Significado de las advertencias

Acerca de este documento

Estructura de las advertencias

Las advertencias obedecen al siguiente principio:



PALABRA CLAVE

Tipo y origen del peligro.

Explicación del peligro.

▶ Acciones para evitar el peligro.

1.7 Abreviaturas

KW	Agua fría
eSTB	Limitador electrónico de temperatura de seguridad
ACS	Agua caliente sanitaria
TS	Acumulador dinámico estratificado
TR	Interacumulador con serpentín helicoidal
BM-2	Unidad de mando
AM	Módulo indicador

2 Seguridad

- ▶ Los trabajos en el generador de calor están reservados al instalador.
- ▶ Según la legislación vigente, los trabajos en las partes eléctricas deberán encargarse exclusivamente a electricistas según se establece en la norma UNE-EN 50110-1 (VDE 0105-1).

2.1 Uso correcto

El generador se utilizará exclusivamente para calentar agua de calefacción y para la producción de ACS. Asimismo, el generador debe operarse exclusivamente dentro del rango de potencias permitido.

Cualquier uso diferente se considerará incorrecto e indebido. Los daños que puedan derivarse están excluidos de nuestro ámbito de responsabilidad.

Según DIN EN 60335-1:2012:

"Este equipo puede ser utilizado por niños a partir de 8 años y más y por personas con capacidades físicas, sensoriales o mentales reducidas o con falta de experiencia y conocimiento, a condición de que sean supervisadas o instruidas sobre el uso seguro del equipo y sean conscientes de los riesgos que implica. Los niños no deben jugar con el generador de calor. La limpieza y el mantenimiento por parte del usuario no deben ser realizados por niños sin supervisión".

2.2 Medidas de seguridad

Está prohibido desmontar, puentear o desactivar de cualquier otra forma los dispositivos de seguridad y control. El generador de calor solamente se debe manejar en perfecto estado. Toda avería o desperfecto que menoscabe o pueda mermar la seguridad debe ser subsanado inmediatamente por personal especializado.

- ▶ Las partes del generador de calor defectuosas deben sustituirse exclusivamente por recambios originales WOLF.

2.3 Indicaciones de seguridad generales

PELIGRO

¡Tensión eléctrica!

Peligro de muerte por descarga eléctrica

- ▶ Encargar los trabajos eléctricos exclusivamente a un técnico cualificado.

PELIGRO

¡Toma de aire de combustión o salida de gases de combustión insuficiente!

Asfixia o peligro de intoxicación grave o incluso mortal.

- ▶ Desconectar el generador en caso de olor a gases de combustión.
- ▶ Abrir puertas y ventanas.
- ▶ Informar al servicio técnico autorizado.

PELIGRO

Escape de gas.

Asfixia o peligro de intoxicación grave o incluso mortal.

- ▶ Desconectar el generador en caso de olor a gases de combustión.
- ▶ Abrir puertas y ventanas.
- ▶ Informar al servicio técnico autorizado.

⚠ ADVERTENCIA

¡Agua caliente!

Escaldaduras en las manos por el agua caliente.

- ▶ Antes de realizar trabajos en las partes en contacto con el agua, dejar enfriar el generador de calor hasta una temperatura de menos de 40 °C.
- ▶ Usar guantes de protección.

⚠ ADVERTENCIA

¡Altas temperaturas!

Quemaduras en las manos por componentes calientes.

- ▶ Antes de trabajar en el generador de calor abierto: dejar enfriar el generador de calor hasta una temperatura de menos de 40 °C.
- ▶ Utilizar guantes de protección.

⚠ ADVERTENCIA

¡Sobrepresión en el lado del agua!

Lesiones corporales por sobrepresión elevada en el generador de calor, los vasos de expansión, las sondas y los sensores.

- ▶ Cerrar todas las llaves.
- ▶ Vaciar el generador de calor en caso necesario.
- ▶ Usar guantes de protección.

Descripción

3 Descripción

3.1 Esquema de componentes del generador de calor CGB-2-38 / CGB-2-55

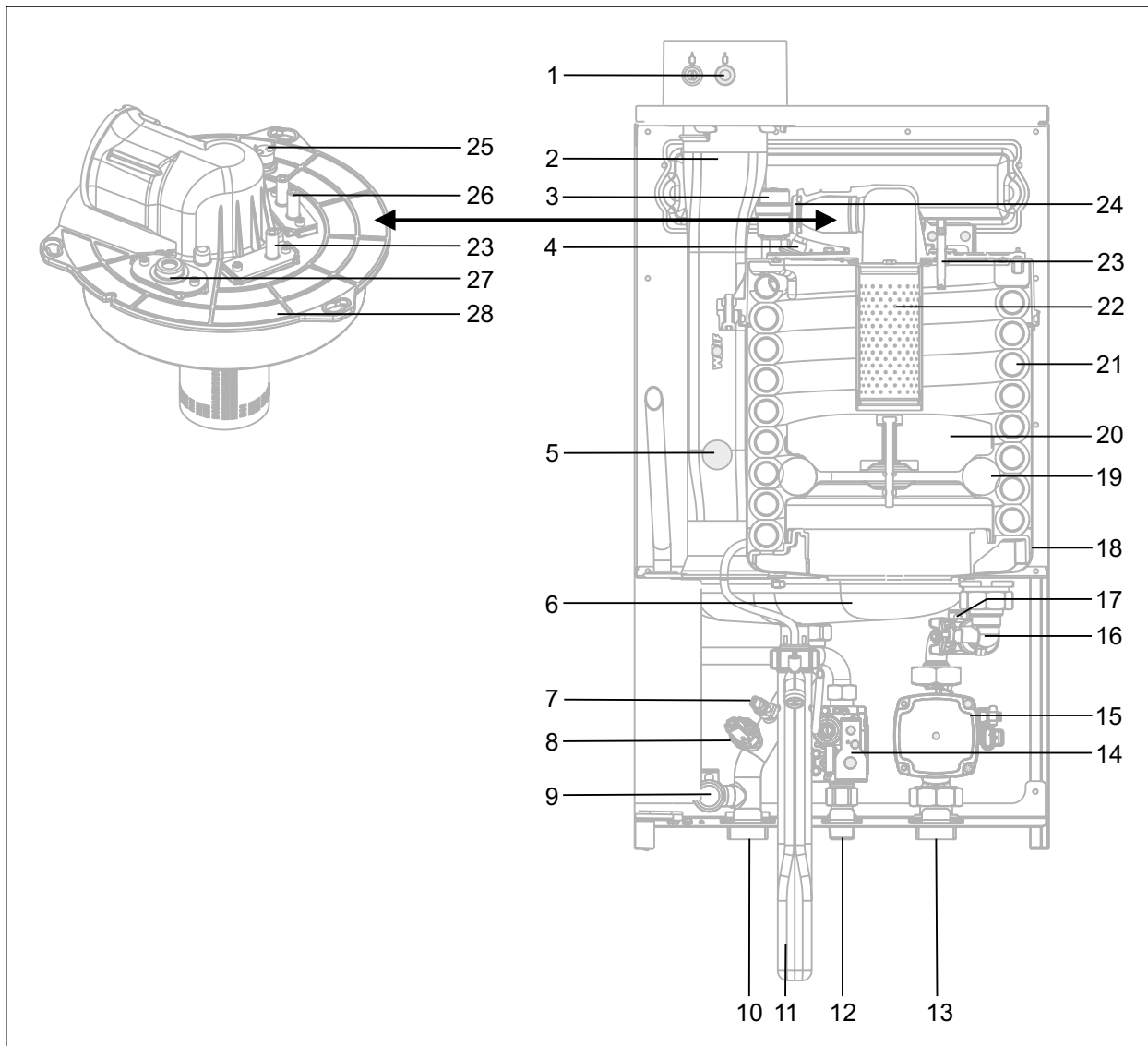

Fig. 3.1 Esquema de componentes CGB-2-38 / 55

- | | | | |
|----|---|----|---------------------------------------|
| 1 | Conexión del equipo con toma de medición de gases de combustión | 15 | Bomba de caldera modulante |
| 2 | Tubo de salida de gases de combustión | 16 | Sonda de temperatura de retorno |
| 3 | Purgador automático | 17 | Sensor de caudal (detector de flujo) |
| 4 | Limitador de temperatura de seguridad eSTB | 18 | Colector común de escape |
| 5 | Sonda de temperatura de los gases de combustión | 19 | Junta aislante del retenedor de humos |
| 6 | Bandejas de recogida de condensados | 20 | Retenedor de humos |
| 7 | Sonda de temperatura de la caldera | 21 | Intercambiador de calor |
| 8 | Sensor de presión | 22 | Quemador |
| 9 | Conexión válvula de seguridad | 23 | Electrodo de ionización |
| 10 | Impulsión de calefacción | 24 | Clapeta antirrevoco |
| 11 | Sifón de condensados | 25 | Tapa de la cámara de combustión STB |
| 12 | Entrada de gas | 26 | Electrodo de encendido |
| 13 | Retorno de calefacción | 27 | Visor |
| 14 | Válvula multigás | 28 | Tapa de la cámara de combustión |

Descripción

3.2 Requisitos del lugar de instalación



PELIGRO

Conversión o modificación del lugar de instalación.

Riesgos para las personas y daños en la instalación.

- ▶ Encargar siempre los trabajos a un instalador cualificado.

3.2.1 Requisitos para el funcionamiento

Modo de funcionamiento	Condiciones
Dependiente de la temperatura interior	<ul style="list-style-type: none">▶ No cerrar ni reducir los orificios en puertas y paredes.▶ Montar completamente el conducto de salida de gases.
Independiente del aire interior (sistema estanco)	<ul style="list-style-type: none">▶ Montar completamente el sistema de salida de gases.▶ No cubrir el dispositivo paraviento.

3.2.2 Requisitos del aire de combustión

Observar los siguientes aspectos en el lugar de instalación y su entorno:

Denominación	Posibles consecuencias de la inobservancia
No almacenar ni utilizar sustancias explosivas o fácilmente inflamables como, p. ej., gasolina, diluyentes, pinturas, papel, etc.	Peligro de incendio, explosión, intoxicación y asfixia.
No almacenar ni utilizar aerosoles, disolventes, detergentes o limpiadores a base de cloro, pinturas, barnices, adhesivos, sal para deshielo, etc.	Corrosión del generador de calor o la instalación de salida de gases.
No instalar ventilaciones de canal vertical cerca de la aspiración de aire.	Corrosión del generador de calor o la instalación de salida de gases.

3.3 Modificaciones en la instalación de calefacción



PELIGRO

Modificación incorrecta en el generador de calor o en otras partes de la instalación de calefacción.

Riesgos para las personas y daños en la instalación.

- ▶ Encargar siempre los trabajos a un instalador cualificado.



PELIGRO

¡Modificación incorrecta de la conducción de aire/humos!

Asfixia o peligro de intoxicación grave o incluso mortal.

- ▶ Encargar siempre los trabajos a un instalador cualificado.

Mantenimiento

4 Mantenimiento

4.1 Comprobar la instalación de calefacción

 Los siguientes controles deben realizarse periódicamente. El técnico le explicará la forma de realizarlos.

4.1.1 Comprobar las llaves de paso

▶ Abrir las llaves de paso de impulsión y retorno de calefacción.

4.1.2 Purgar el circuito de radiadores

ADVERTENCIA

¡Agua caliente!

Escaldaduras en el cuerpo.

▶ Utilizar guantes de protección.

- ▶ Abrir al máximo la válvula termostática del circuito de radiadores.
- ▶ Abrir el purgador del circuito de radiadores con la llave de purgado.
- ▶ Esperar hasta que salga agua por el purgador.
- ▶ Cerrar el purgador en el circuito de radiadores.

4.1.3 Comprobar la presión de la instalación

▶ Comprobar la presión de la instalación (valor de consigna ≥ 1 bar).

Presión de la instalación inferior a 1,5 bar:

▶ Informar al instalador.

4.2 Conservación

- ▶ Limpiar el revestimiento con un paño húmedo y un detergente suave (sin cloro).
- ▶ Secar el revestimiento.
- ▶ Encargar a un instalador la limpieza de los componentes del interior del generador de calor o cercanos al mismo.

4.3 Vista general de actividades

Instalador Usuario	Actividades	Si es preciso		
		Una vez	Anual	Mensual
•	Comprobar el pH , 8 - 12 semanas después de la puesta en marcha.	•	•	
• •	Comprobación visual del generador de calor.			•
• •	Purgar el circuito de radiadores,	•		
•	Comprobar las llaves de paso.		•	
• •	Comprobar la presión de la instalación.			•
• •	Limpiar el revestimiento.	•		
•	Efectuar el mantenimiento.		•	
•	Poner fuera de servicio temporalmente el generador de calor.	•		
•	Poner en marcha nuevamente el generador de calor.	•		
• •	Poner fuera de servicio el generador de calor en caso de emergencia.	•		
•	Poner fuera de servicio el generador de calor y asegurarlo contra reconexión voluntario o involuntaria.	•		

5 Manejo



Instrucciones para el usuario de la unidad de mando BM-2

Instrucciones para el usuario del módulo indicador AM

▶ Controlar el generador de calor a través del módulo de regulación.

6 Mantenimiento



ADVERTENCIA

¡Mantenimiento incorrecto!

Riesgos para las personas y daños en la instalación.

- ▶ Encargar la inspección y el mantenimiento exclusivamente a técnicos cualificados.



WOLF recomienda firmar un contrato de mantenimiento con un técnico cualificado de su confianza.

Obligaciones del operador de la instalación

Para garantizar el funcionamiento fiable y seguro del generador de calor, observar los siguientes aspectos:

- ▶ Realizar el mantenimiento anual según legislación vigente.
- ▶ Seguir las instrucciones.

7 Avería

⚠ PRECAUCIÓN

¡Eliminación de errores incorrecta!

Riesgos para las personas y daños en la instalación.

▶ Encargar la reparación a un instalador.



Instrucciones para el usuario de la unidad de mando BM-2

Instrucciones para el usuario del módulo indicador AM

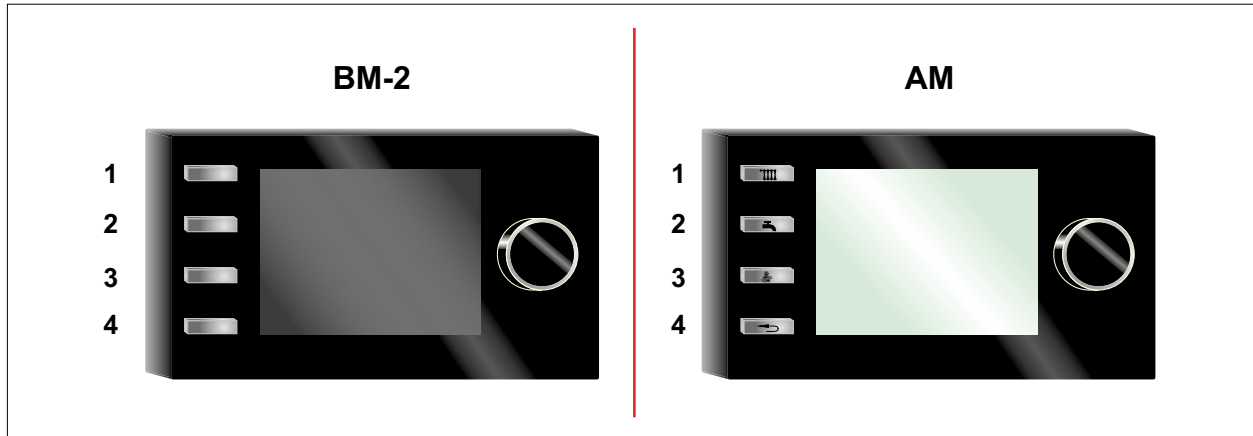

Fig. 7.1 Vista general de botones del módulo de regulación

Si se indica una avería:

- ▶ Leer el código de avería en el accesorio de regulación conectado y anotarlo.
- ▶ Pulsar el **botón 4**.
- ✓ El generador de calor se desbloquea y vuelve a ponerse en funcionamiento.

Si la avería persiste:

- ▶ Desconectar y conectar el interruptor principal del generador de calor.
- ▶ Pulsar el **botón 4**.

Si la avería persiste:

- ▶ Desconectar el interruptor principal del generador de calor.
- ▶ Avisar al instalador.

Puesta fuera de servicio

8 Puesta fuera de servicio

⚠ AVISO

¡Puesta fuera de servicio incorrecta!

Daños en las bombas por tiempo de parada.

Daños en la instalación de calefacción por congelación.

- ▶ Controlar siempre el generador de calor a través del módulo de regulación.

8.1 Poner fuera de servicio temporalmente el generador de calor



Instrucciones para el usuario de la unidad de mando BM-2

Instrucciones para el usuario del módulo indicador AM

- ▶ Activar el **modo standby** en el módulo de regulación.

8.2 Volver a poner en marcha el generador de calor

- ▶ Activar el modo calefacción en el módulo de regulación.

8.3 Poner fuera de servicio el generador de calor en caso de emergencia

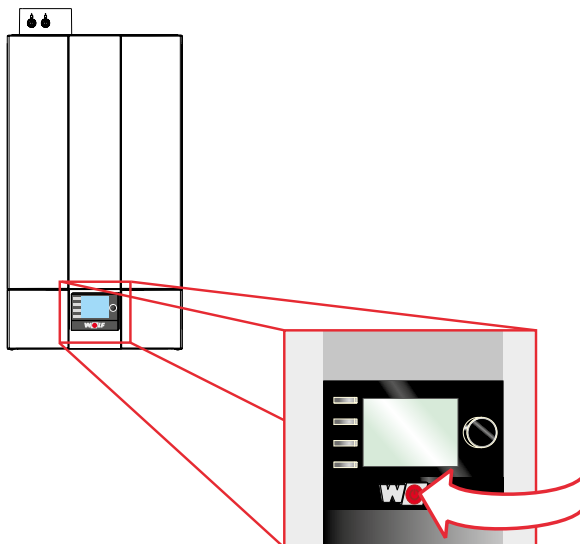

Fig. 8.1 Interruptor principal

- ▶ Desconectar el interruptor principal del generador de calor.
- ▶ Informar al instalador.

8.4 Poner fuera de servicio permanentemente el generador de calor

- ▶ Encargar siempre a un técnico cualificado la puesta fuera de servicio del generador de calor.

9 Reciclaje y eliminación



PELIGRO

¡Tensión eléctrica!

Peligro de muerte por descarga eléctrica

- ▶ Encargar siempre a un instalador la desconexión de la red del generador de calor.



AVISO

¡Fugas de agua!

Daños por agua.

- ▶ Recoger el agua restante del generador de calor y la instalación de calefacción.



¡En ningún caso deberán eliminarse como residuo doméstico!

- ▶ En cumplimiento de la normativa de eliminación de residuos, utilizar los puntos de recogida adecuados para eliminar y reciclar de manera respetuosa con el medio ambiente los siguientes componentes:

- Equipo antiguo
- Piezas de desgaste
- Componentes defectuosos
- Residuos eléctricos y electrónicos
- Líquidos y aceites contaminantes

Por eliminación respetuosa con el medio ambiente se entiende una separación por grupos de material que favorezca la reutilización máxima de las materias primas y minimice la contaminación.

- ▶ Eliminar los embalajes de cartón, los plásticos reciclables y los materiales de relleno de plástico de forma respetuosa con el medio ambiente a través de sistemas de reciclaje o plantas de recuperación al efecto.
- ▶ Respetar las normativas nacionales y locales aplicables.

Modo de funcionamiento económico

10 Modo de funcionamiento económico

10.1 Modo calefacción

Sugerencia	Aclaración
Estado actual de la tecnología	La tecnología de condensación moderna utiliza, para el calentamiento, la energía que en las instalaciones de calefacción convencionales se pierde con los gases de combustión.
Mantenimiento periódico	Un quemador sucio o un generador de calor mal ajustado reducen la eficiencia de una calefacción. Un mantenimiento periódico de la instalación se rentabiliza en poco tiempo.
Temperatura óptima de retorno	A ser posible, operar la instalación de calefacción con una temperatura de retorno inferior a 45 °C. De este modo se obtiene el mayor aprovechamiento de la condensación.
Regulación	<p>Ahorra energía cuando la calefacción no está funcionando. Una regulación controlada por la temperatura exterior y/o interior, con descenso nocturno y válvulas mezcladoras, garantiza que la calefacción funcionará solamente cuando se demande calor.</p> <p>Equipar la calefacción con una regulación de calefacción controlada por la temperatura exterior de la gama de accesorios WOLF. Su instalador le asesorará sobre el ajuste más favorable.</p> <ul style="list-style-type: none">– Utilizar la función de descenso nocturno en combinación con los accesorios de regulación de WOLF. De este modo se adaptará el nivel de energía al período de demanda concreto.– Utilizar la posibilidad de ajuste a modo de verano.
Bomba de recirculación	A ser posible, controlar las bombas de recirculación directamente a través del generador de calor. Con el sistema de regulación WOLF se programa la recirculación ACS según las preferencias.
Temperatura interior óptima	<p>La temperatura ambiente debería estar perfectamente regulada. De esta forma se asegura el bienestar de los habitantes y no se dilapida energía en potencia calorífica desaprovechada. Diferenciar entre las temperaturas idóneas para las diferentes habitaciones, como por ejemplo la sala de estar o los dormitorios.</p> <p>¡Un grado más en la temperatura interior significa un consumo energético adicional de un 6 %!</p> <ul style="list-style-type: none">– Utilizar termostatos de interior para adaptar la temperatura interior al uso previsto.– Si tiene instalada una sonda de temperatura ambiente, abrir completamente la válvula termostática en la habitación en la que esté situada la sonda. De este modo se regulará de forma óptima la instalación de calefacción.
Circulación de aire	<p>El aire cerca del circuito de radiadores y de la sonda de temperatura interior ha de circular libremente, de lo contrario baja el rendimiento de la calefacción.</p> <p>¡Las cortinas hasta el suelo o el mobiliario colocado de forma poco conveniente, cubriendo o muy próximo al radiador, pueden absorber hasta el 20 % del calor!</p>
Persianas	Cerrando las persianas y corriendo las cortinas por la noche se reducen sensiblemente las pérdidas del calor interior a través de las superficies acristaladas. El aislamiento térmico de los huecos de los radiadores y una pintura clara reducen hasta un 4 % los gastos de calefacción. Las juntas herméticas en ventanas y puertas ayudan a retener la energía en el interior.
Ventilación	Si se ventila durante horas, las habitaciones perderán el calor almacenado en las paredes y los objetos. Consecuencia: se necesitará caldear durante mucho tiempo para restablecer un clima interior confortable. Una ventilación breve pero completa es más efectiva y agradable.
Circuito de radiadores	<p>Purgar periódicamente el circuito de radiadores de todas las habitaciones.</p> <p>Sobre todo, en los pisos altos de viviendas multifamiliares se garantiza así el funcionamiento correcto del circuito de radiadores y las válvulas termostáticas.</p> <p>El circuito de radiadores reacciona antes a las demandas de calor.</p>

Modo de funcionamiento económico

10.2 Modo de agua caliente sanitaria

Sugerencia	Aclaración
Temperatura óptima del agua caliente sanitaria	Ajustar la temperatura del agua caliente o del acumulador en el valor necesario. Todo calentamiento por encima de este valor cuesta energía adicional.
Consumo de agua caliente sanitaria	En una ducha consumimos aproximadamente $\frac{1}{3}$ del agua que utilizaríamos para llenar una bañera. Repare cuanto antes los grifos de agua que goteen.

Datos de producto sobre consumo de energía

11 Datos de producto sobre consumo de energía

11.2.1 Hoja de datos de producto según Reglamento (UE) n.º 811/2013

Grupo de productos: CGB-2-38/55

Nombre o marca comercial del proveedor			Wolf GmbH CGB-2-38	Wolf GmbH CGB-2-55
Identificador del modelo del proveedor				
Clase de eficiencia energética estacional de calefacción		A+++ → D	A	A
Potencia calorífica nominal	P_{rated}	kW	33	48
Eficiencia energética estacional de calefacción	η_s	%	94	94
Consumo anual de energía para calentar espacios	Q_{HE}	kWh	18170	26596
Nivel de potencia acústica en interiores	L_{WA}	dB	52	55
Cualesquiera precauciones específicas que hayan de tomarse durante el montaje, instalación o mantenimiento			Véase instrucciones de montaje	Véase instrucciones de montaje

Datos de producto sobre consumo de energía

11.2.2 Parámetros técnicos según Reglamento (UE) n.º 813/2013

Tipo	-	CGB-2-38	CGB-2-55
Caldera de condensación	(Sí/No)	Sí	Sí
Caldera de baja temperatura ²⁾	(Sí/No)	No	No
Caldera B11	(Sí/No)	No	No
Equipo de calefacción de estancias con KWK	(Sí/No)	No	No
En caso afirmativo, con equipo de calefacción auxiliar	(Sí/No)	-	-
Caldera mixta	(Sí/No)	No	No
Indicación	Símbolo	Unidad	
Potencia calorífica nominal	P _{rated}	kW	33 (32) ³⁾
Calor útil con potencia calorífica nominal y modo de alta temperatura ¹⁾	P ₄	kW	33,0 (32) ³⁾
Calor útil al 30% de la potencia calorífica nominal y en modo de baja temperatura ²⁾	P ₁	kW	11,7 (11,6) ³⁾
Corriente auxiliar consumida a plena carga	elmáx	kW	0,062
Corriente auxiliar consumida a carga parcial	elmín	kW	0,015
Corriente auxiliar consumida en modo de espera	P _{SB}	kW	0,003
Eficiencia energética de la calefacción de estancias en función de la estación	n _s	%	94
Rendimiento con potencia calorífica nominal y modo de alta temperatura ¹⁾	n ₄	%	86,4
Rendimiento al 30% de la potencia calorífica nominal y en modo de baja temperatura ²⁾	n ₁	%	99,0
Pérdida de calor en estado de espera	P _{stby}	kW	0,081
Consumo de energía de la llama de encendido	P _{ign}	kW	0,000
Emisiones de óxido de nitrógeno	NO _x	mg/kWh	35
Perfil de carga indicado	(M,L,X-L,XXL)	-	-
Consumo diario de corriente	Q _{elec}	kWh	-
Eficiencia energética en la producción de ACS	n _{wh}	%	-
Consumo diario de combustible	Q _{fuel}	kWh	-
Contacto	Wolf GmbH, Industriestraße 1, D-84048 Mainburg		

¹⁾ El modo de alta temperatura designa una temperatura de retorno de 60 °C en la entrada al equipo de calefacción y una temperatura de impulsión de 80 °C en la salida de dicho equipo.

²⁾ El modo de baja temperatura establece una temperatura de retorno (en la entrada del equipo de calefacción) para la caldera de condensación de 30 °C, para la caldera de baja temperatura de 37 °C y para otros equipos de calefacción de 50 °C

³⁾ Solo aplica a Italia



WOLF GmbH | Postfach 1380 | D-84048 Mainburg
Tel. +49.0.87 51 74- 0 | Fax +49.0.87 51 74- 16 00 | www.WOLF.eu