

WOLF CALDERAS DE CONDENSACIÓN A GAS COMFORTLINE

CGB-2-38/55

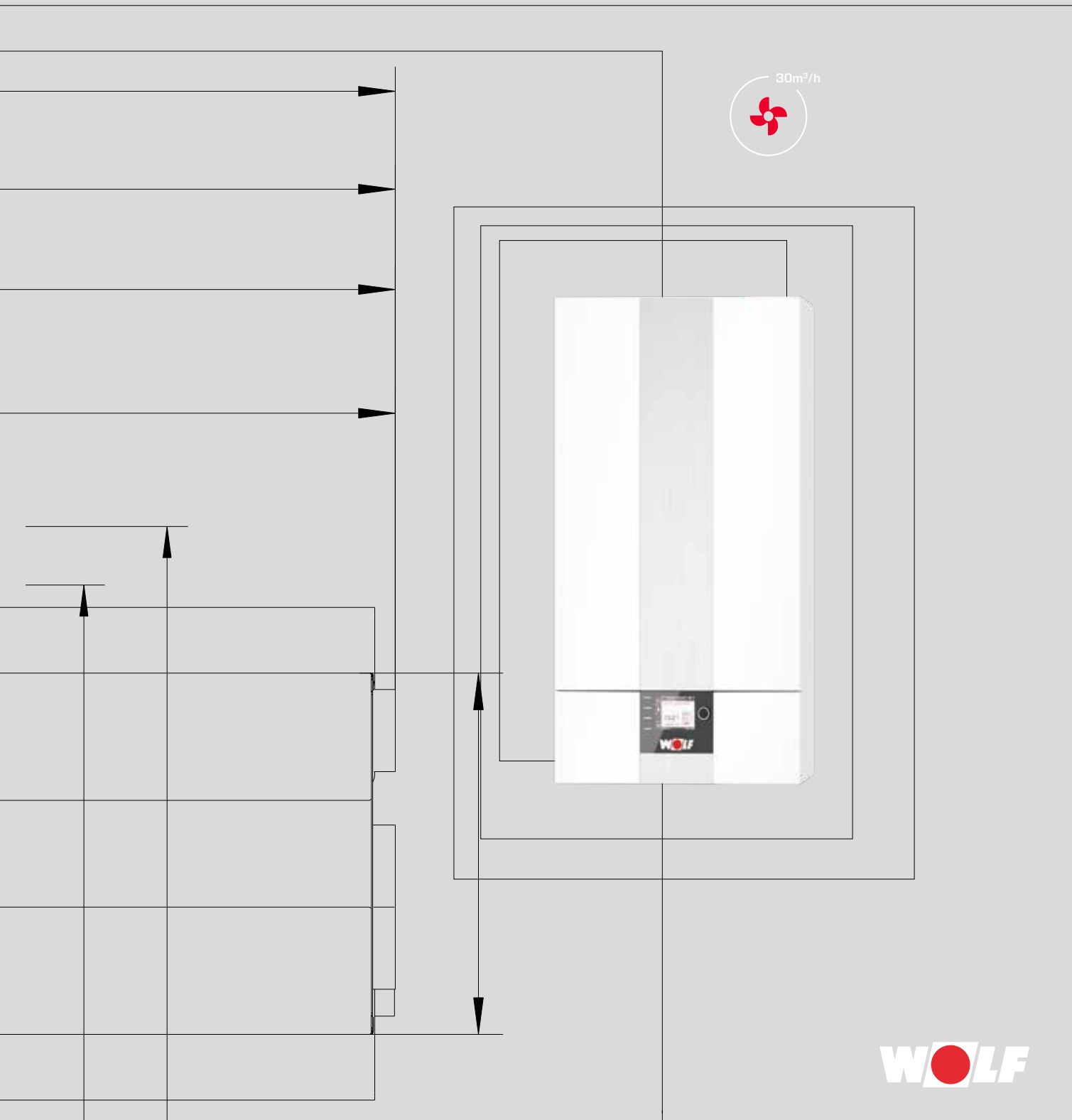

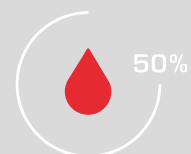
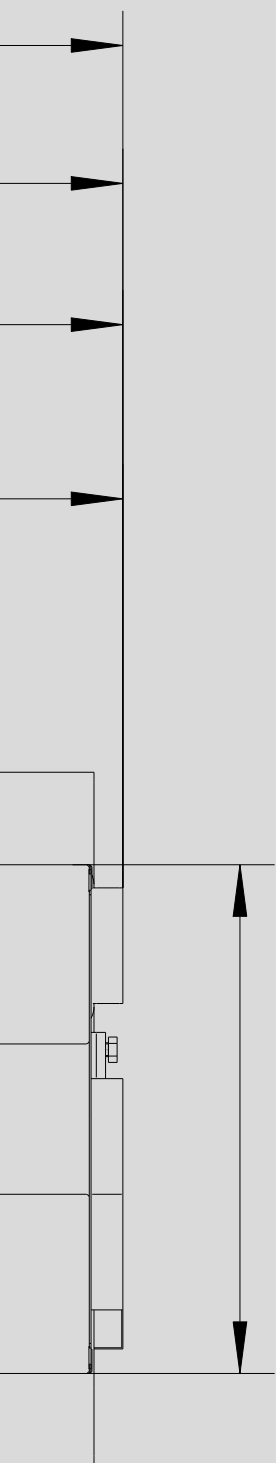

LA AMPLIA GAMA DE EQUIPOS

del proveedor de sistemas WOLF ofrece una solución idónea para cada situación, ya sea nueva construcción o rehabilitación de edificios comerciales o industriales.

La gama de regulaciones WOLF de altas prestaciones satisface todas las necesidades en lo que a confort de calefacción se refiere.

Siendo de manejo muy sencillo, destacan además por su gran ahorro de energía y fiabilidad de funcionamiento.

Fácil y rápida integración de los equipos en sistemas termosolares sean nuevos o existentes.

Los productos WOLF permiten una instalación y un mantenimiento en menor tiempo gracias a la disposición y accesibilidad de los componentes.

CALDERAS DE CONDENSACIÓN A GAS COMFORTLINE	04-05
CARACTERÍSTICAS TÉCNICAS	06-08
REGULACIÓN BÁSICA	09
ACCESORIO DE REGULACIÓN EXTERNO	10-12
SISTEMA DE SALIDA DE GASES	13-14
ACCESORIOS	15-17

**Calderas de condensación a gas,
con cámara de combustión cerrada,
para funcionamiento estanco o tiro forzado**

**Intercambiador de calor de tubo con aletas
de V4A soldado con robot con una
superficie 7 veces superior**
en comparación con intercambiadores
de calor de tubos lisos

Rango de modulación
15-100 %

Construcción extremadamente robusta y duradera

Bomba de alta eficiencia modulante de serie
con sensor de caudal, clapeta antirrevoco de gases
de combustión y conexión de válvula de seguridad

**Regulación por salto térmico inteligente de
la bomba** para una optimización del efecto
condensación

Entrada tipo ciclón
para combustiones especialmente limpias y
estables

**Sin válvula de presión diferencial, sin aumento de la
temperatura de retorno**
- para la máxima condensación

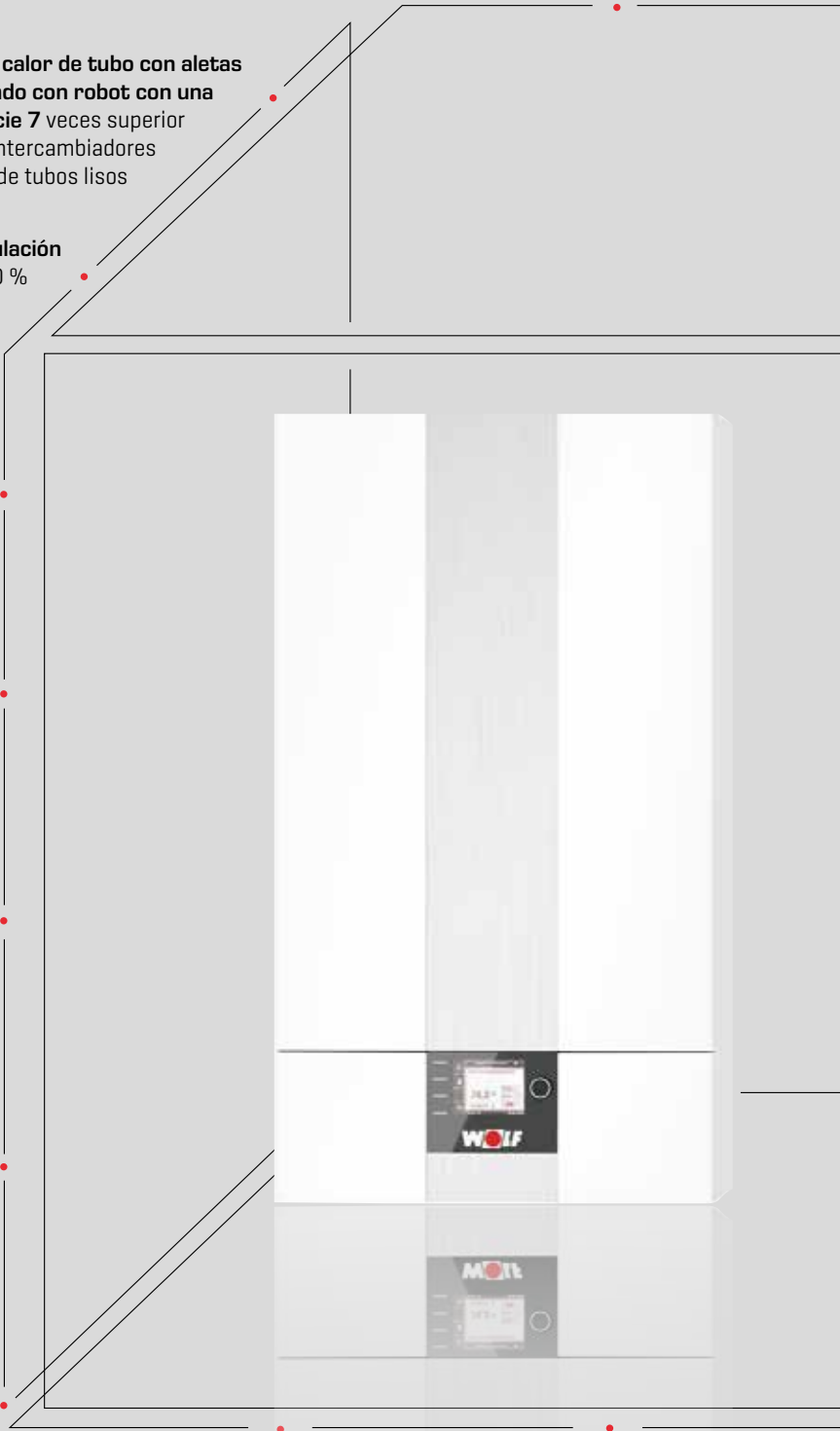

**Sustitución sencilla de los equipos
existentes:**

Concepto de accesorios avanzado y
conexiones hidráulicas compatibles
con modelos anteriores

Mantenimiento
sin vaciar el agua
de calefacción

Compatible con SmartHome
mediante Wolf Link Home integrable

Sistema de regulación para múltiples productos de WOLF
WRS-2: BM-2 con asistente de puesta en marcha

15

VENTAJAS DE LAS CALDERAS DE CON- DENSACIÓN A GAS WOLF DE 38 A 55 KW

CGB-2-38/55

Funcionamiento en cascada
de hasta 5 equipos

Totalmente híbrido
con bombas de calor WOLF

Diseño compacto:

Accesibilidad completa desde la parte delantera gracias a la tapa extraíble de la carcasa, lo que permite minimizar las distancias laterales



CALDERAS DE CONDENSACIÓN A GAS COMFORTLINE

CGB-2-38 / 55

CALDERA DE CONDENSACIÓN A GAS PARA CALEFACCIÓN

RANGO DE MODULACIÓN

con impulsión/retorno a 50/30 °C

CGB-2-38	de 6,3 a 38 kW
----------	----------------

CGB-2-55	de 9,2 a 55 kW
----------	----------------

POSIBLES REDUCCIONES DE POTENCIA

con impulsión/retorno a 50/30 °C

CGB-2-38	HG03/HG04	90%	34,9 kW
----------	-----------	-----	---------

CGB-2-55	HG03/HG04	88%	49,9 kW
----------	-----------	-----	---------

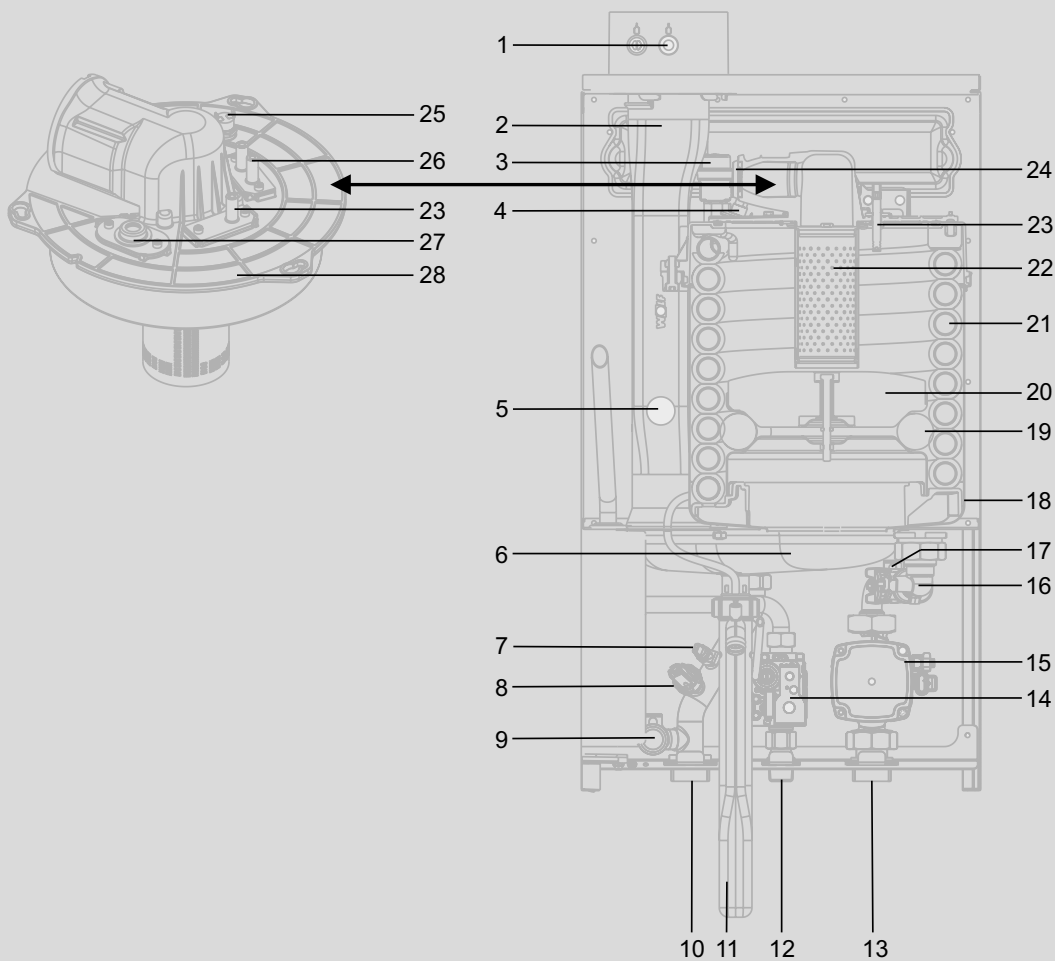
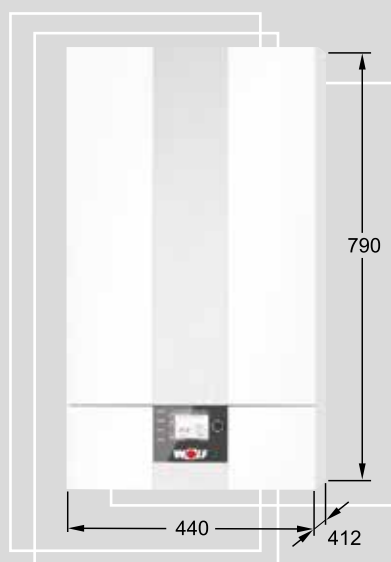

- 1 Conexión del equipo con toma de medición de gases de combustión
- 2 Tubo de salida de gases de combustión
- 3 Purgador automático
- 4 Limitador de temperatura de seguridad eSTB
- 5 Sonda de temperatura de los gases de combustión
- 6 Bandejas de recogida de condensados
- 7 Sonda de temperatura de la caldera
- 8 Sensor de presión
- 9 Conexión válvula de seguridad
- 10 Impulsión de calefacción
- 11 Sifón de condensados
- 12 Entrada de gas
- 13 Retorno de calefacción
- 14 Válvula de gas

- 15 Bomba de caldera modulante
- 16 Sonda de temperatura de retorno
- 17 Sensor de caudal (detector de flujo)
- 18 Colector común de escape
- 19 Junta aislante del retenedor de humos
- 20 Retenedor de humos
- 21 Intercambiador de calor
- 22 Quemador
- 23 Electrodo de ionización
- 24 Clapeta antirrevoco
- 25 Tapa de la cámara de combustión STB
- 26 Electrodo de encendido
- 27 Visor
- 28 Tapa de la cámara de combustión

CARACTERÍSTICAS TÉCNICAS

		CGB-2	38	55
Clase de eficiencia energética en calefacción			A	A
Potencia calorífica nominal a 80/60 °C	kW		34,9	51,1
Potencia calorífica nominal a 50/30 °C	kW		38	55
Carga térmica nominal	kW		36,4	53,3
Potencia calorífica mínima (modulante) a 80/60°C	kW		5,3/6,7 ¹⁾	7,8/9,8 ¹⁾
Potencia calorífica mínima (modulante) a 50/30°C	kW		6,3/7,6 ¹⁾	9,2/11,0 ¹⁾
Carga térmica mínima (modulante)	kW		6,3/7,3 ¹⁾	9,1/10,5 ¹⁾
Conexión de impulsión de calefacción	G		1 ¼"	1 ¼"
Conexión de retorno de calefacción	G		1 ¼"	1 ¼"
Conexión de desagüe (condensado)			1"	1"
Conexión de gas	R		¾"	¾"
Conexión de tubo de salida de gases	mm		80/125	80/125
Dimensiones:				
Profundidad			412 mm	
Anchura			440 mm	
Altura			790 mm	
Sistema de salida de gases	Tipo		B23, B33, C13(x), C33(x), C53, C53(x), C63(x), C83(x), C93(x)	
Categoría de gas	DE / AU		II _{2ELL3P}	
Consumo de gas:				
Gas natural E/H (PCI = 9,5 kWh/m ³ = 34,2 MJ/m ³)	m ³ /h		3,83	5,61
Gas natural LL (PCI = 8,6 kWh/m ³ = 31,0 MJ/m ³)	m ³ /h		4,23	6,2
Gas licuado P (PCI = 12,8 kWh/kg = 46,1 MJ/kg)	kg/h		2,84	4,16
Presión de conexión de gas natural (mínima-máxima permitida)	mbar		20 [17-25]	
Presión de conexión de GLP (mínima-máxima permitida)	mbar		50 [42,5-57,5]	
Eficiencia con carga nominal a 80/60 °C (Hi/Hs)	%		98/86	98/88
Rendimiento con carga parcial del 30 % y TR = 30 °C (PCI/PCS)	%		110/99	110/99
Ajuste de fábrica temperatura de impulsión	°C		75	
Temperatura de impulsión hasta aproximadamente	°C		90	
máx. máxima de trabajo	bar/MPa		6,0/0,6	
máx. altura de bombeo disponible para circuito de calefacción de bomba de alta eficiencia (IEE ≤ 0,20):				
1600 l/h caudal [38 kW a Δt = 20 K]	mbar		630	
2360 l/h caudal [55 kW a Δt = 20 K]	mbar		300	
Capacidad de agua del intercambiador de calor	Litros		2,7	
Temperatura de los gases de combustión 80/60-50/30 para Q _{máx}	°C		62-49	72-57
Temperatura de los gases de combustión 80/60-50/30 para Q _{mín}	°C		59-37	60-37
Caudal de gases de la combustión para Q _{máx}	g/s		17,5	25,6
Caudal de gases de la combustión para Q _{mín}	g/s		3,0	4,4
Presión impelente disponible del ventilador para Q _{máx} .	Pa		159	164
Presión impelente disponible del ventilador para Q _{mín} .	Pa		7[10]*	
Clase NOx			6	
Caudal de condensados a 40/30 °C	l/h		aprox. 2,7	aprox. 3,4
Valor pH del condensado			aprox. 2,8	
Consumo de potencia eléctrica en modo Stand-by	W		3	
Consumo máximo de potencia eléctrica	W		135	160
Grado de protección IP	IP		IPX4D	
Conexión eléctrica/Protección con fusibles			230V/50Hz	
Peso total	kg		47	

*Ajuste manual de adaptación de longitud de la salida de gases

¹⁾ Gas natural / gas licuado (G31)



DIMENSIONES

y medidas de conexión

*] Medidas para el uso del adaptador de conexión de gases de combustión Wolf en caso de sustitución

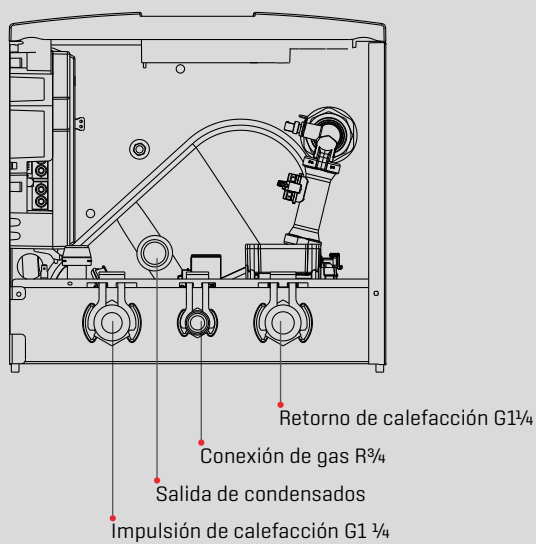
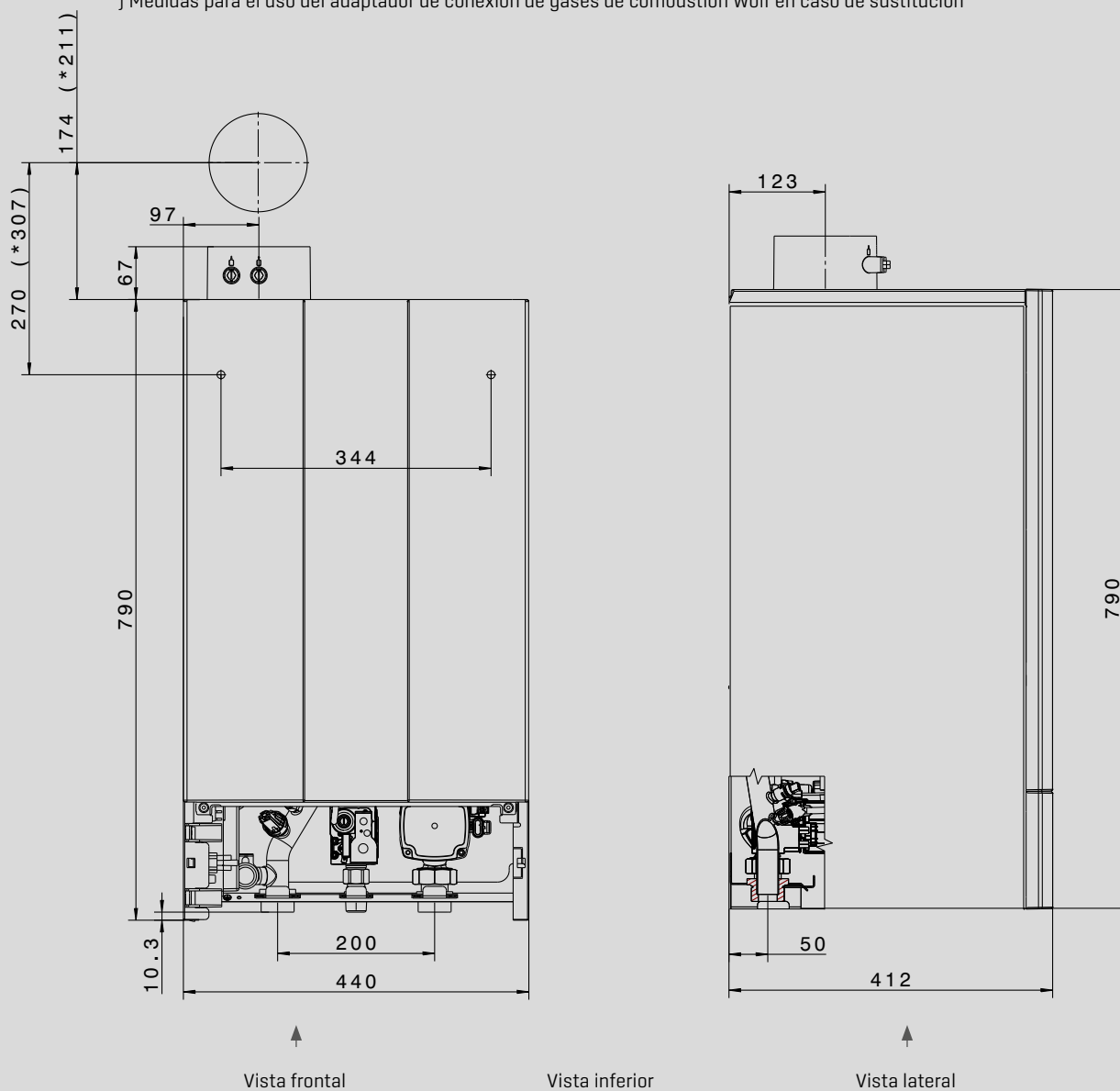

Para el funcionamiento de una caldera de condensación a gas CGB-2 debe usarse un módulo indicador AM o una unidad de mando BM-2.

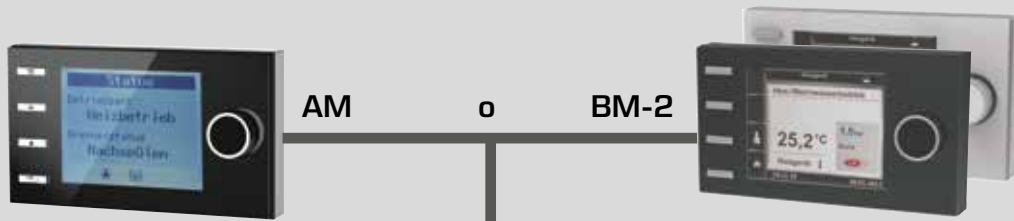

El AM sirve como módulo indicador para el generador de calor. Se pueden configurar o visualizar parámetros y valores específicos para el equipo.

Módulo indicador AM

- Módulo indicador para el generador de calor
- solo necesario cuando la BM-2 se use como sonda de ambiente o en caso de funcionamiento en cascada / híbrido
- Manejo mediante mando giratorio con función de pulsador
- 4 botones de acceso rápido para funciones de uso frecuente
- Pantalla LCD con retroiluminación
- El módulo indicador AM únicamente puede instalarse en el generador de calor

Unidad de mando BM-2

- en negro y blanco
- temperatura de impulsión controlada por la temperatura exterior
- Programas horarios para calefacción, agua caliente y recirculación ACS
- Pantalla en color de 3,5"
- Guía por menús sencilla mediante visualización de texto explicativo
- Manejo mediante mando giratorio con función de pulsador
- 4 teclas de función para funciones de uso frecuente
- Ranura para tarjeta microSD para actualizaciones de software
- Opción de montaje en el regulador del generador de calor o en el zócalo de pared como mando a distancia
- En las instalaciones multicircuito solo es imprescindible una unidad de mando
- Ampliable mediante módulo de mezcla MM-2 (máx. hasta 7 circuitos de calefacción con válvula mezcladora)
- BM-2 se puede usar como mando a distancia para el equipo de ventilación CWL Excellent (una única unidad de mando para calefacción y ventilación)

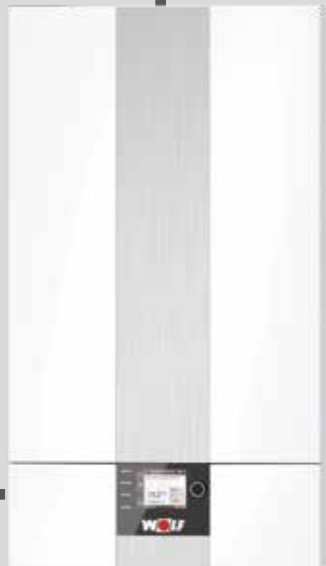

Conexión de eBus de 2 hilos

Imprescindible un módulo indicador AM o una unidad de mando BM-2



Unidad de mando BM-2 en blanco y negro (si BM-2 está en el generador de calor, solo se pueden usar, como máximo, 6 mandos a distancia adicionales)

ACCESORIO DE REGULACIÓN EXTERNO

Conexión de eBus de 2 hilos



Módulo de mezcla MM-2

- Módulo de ampliación para regular un circuito de calefacción con válvula mezcladora
- Regulación de la temperatura de impulsión controlado por la temperatura exterior
- Configuración sencilla del controlador maestro mediante selección de variantes de instalación predefinidas
- Unidad de mando BM-2 con zócalo de pared ampliable como sonda ambiente
- Técnica de conexión Rast 5
- Incluye sonda de temperatura de impulsión

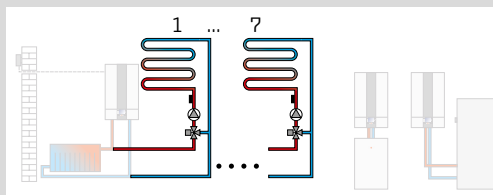

Módulo solar SM1-2

- Módulo de ampliación para regular un circuito solar que incluye sonda de temperatura del captador, sonda de temperatura del acumulador de ACS y vainas de inmersión
- En combinación con generadores de calor WOLF se logra un mayor ahorro de energía mediante el calentamiento optimizado del interacumulador, es decir, con bloqueo de la recarga de acumuladores cuando existe suficiente radiación solar
- Contabilización de energía con contador de energía externo
- Control de funcionamiento para caudal y válvula de retención
- Regulación por diferencial de temperatura para un consumidor de calor
- Limitación de la temperatura máxima del acumulador
- Indicación de valores nominales y reales en unidad de mando BM-2
- Contador de horas de funcionamiento integrado
- Interfaz eBus con gestión de energía automática
- Técnica de conexión Rast 5
- Incluido ya en el volumen de suministro de CSZ-2

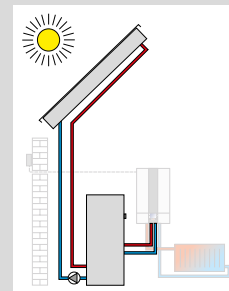

Módulo solar SM2-2

- Módulo de ampliación para regular una instalación solar con un máximo de 2 acumuladores y 2 campos de captadores, incluida 1 sonda del captador y 1 sonda del acumulador con sus respectivas vainas de inmersión
- Ajuste sencillo del controlador maestro gracias a configuraciones de instalación preestablecidas
- En combinación con generadores de calor WOLF se logra un mayor ahorro de energía mediante el calentamiento optimizado del interacumulador, es decir, con bloqueo de la recarga de acumuladores cuando existe suficiente radiación solar
- Contabilización de energía con contador de energía externo para todas las configuraciones
- Selección del modo de funcionamiento del acumulador
- Indicación de valores nominales y reales en unidad de mando BM-2
- Interfaz eBus con gestión de energía automática
- Técnica de conexión Rast 5

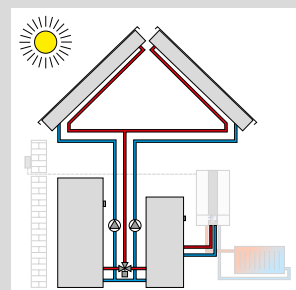

Módulo de cascada KM-2

- Módulo de ampliación para la regulación de instalaciones con aguja hidráulica o activación en cascada
- Aplicable para calderas de condensación a gas [5 equipos]
- Ajuste sencillo del controlador maestro gracias a configuraciones de instalación preestablecidas
- Conmutación de un circuito de calefacción con válvula mezcladora
- Unidad de mando BM-2 con zócalo de pared ampliable como mando a distancia
- Entrada de 0-10 V para instalaciones GTE, salida de mensajes de avería de 230 V
- Interfaz eBus con gestión de energía automática
- Técnica de conexión Rast 5

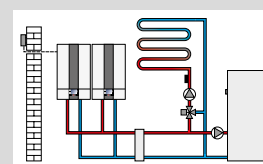

Conexión de eBus de 2 hilos



Unidad interior RM-2

4 en 1 : Detección automática de la función mediante componentes de la instalación:

- Regulador de temperatura interior con programa diario/semanal
- Mando a distancia para ventilación doméstica CWL Excellent / CWL 2 (simultáneamente junto con regulación de temperatura interior)
- Mando a distancia de todos los circuitos de calefacción o los circuitos de calefacción con válvula mezcladora [con BM/BM-2 en el sistema]
- Mando a distancia para hasta 7 circuitos de calefacción individuales con múltiples RM-2 [con BM/BM-2 en el sistema]

- Pantalla táctil iluminada
- Sonda de temperatura de ambiente integrada
- Conexión mediante interfaz eBus
- Múltiples funciones: Modo vacaciones, mensajes de avería, indicaciones de temperatura etc.
- Compatible con Wolf Smartset



Sonda ambiente/termostato modulante vía eBus

- Sencillo mando a distancia del WRS para circuitos de calefacción y de calefacción con válvula mezcladora
- Cada circuito de calefacción se puede manejar por separado con un mando a distancia
- Sonda de temperatura de ambiente integrada
- Ajuste de la selección de temperaturas y programas mediante selector giratorio
- Solo en combinación con la unidad de mando BM-2



Módulo de interfaz Ethernet ISM8i

Módulo de interfaz con protocolo TCP/IP abierto para la integración independiente del sistema de equipos WOLF.



Juego de interfaces KNX

Juego de interfaces para integrar generadores de calor WOLF en una red KNX

compuesta de:

Módulo de interfaz ISM8i, módulo KNX-IP-BAOS,
Montage-/Bedienungsanleitung, Netzwerkkabel



Módulo E/S

Módulo de ampliación para 2 señales adicionales de entrada [E1] y de salida [A1] parametrizables

ACCESORIO DE REGULACIÓN EXTERNO

Conexión de eBus de 2 hilos

WOLF LINK HOME

Interface LAN/WLAN para el acceso a la regulación a través de Internet o una red local. Manejo mediante IOS, Android o Portal WOLF. Instalación en la caja de regulación del equipo.

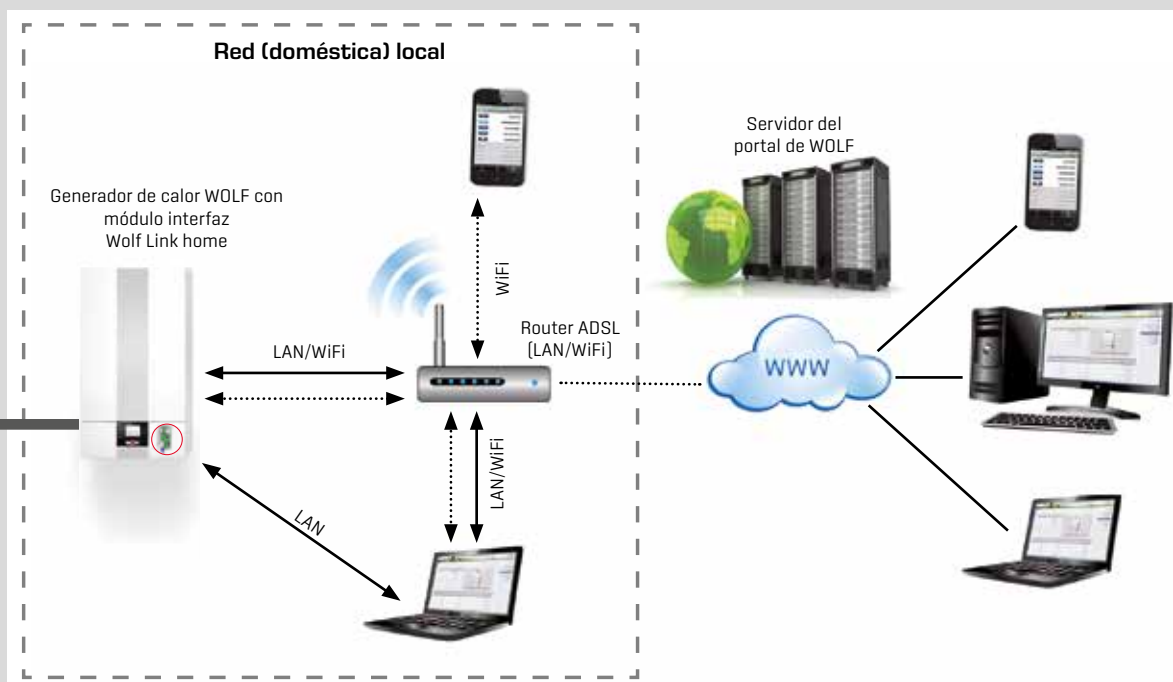

SISTEMA DE SALIDA DE GASES PARA CALDERAS DE CONDENSACIÓN A GAS

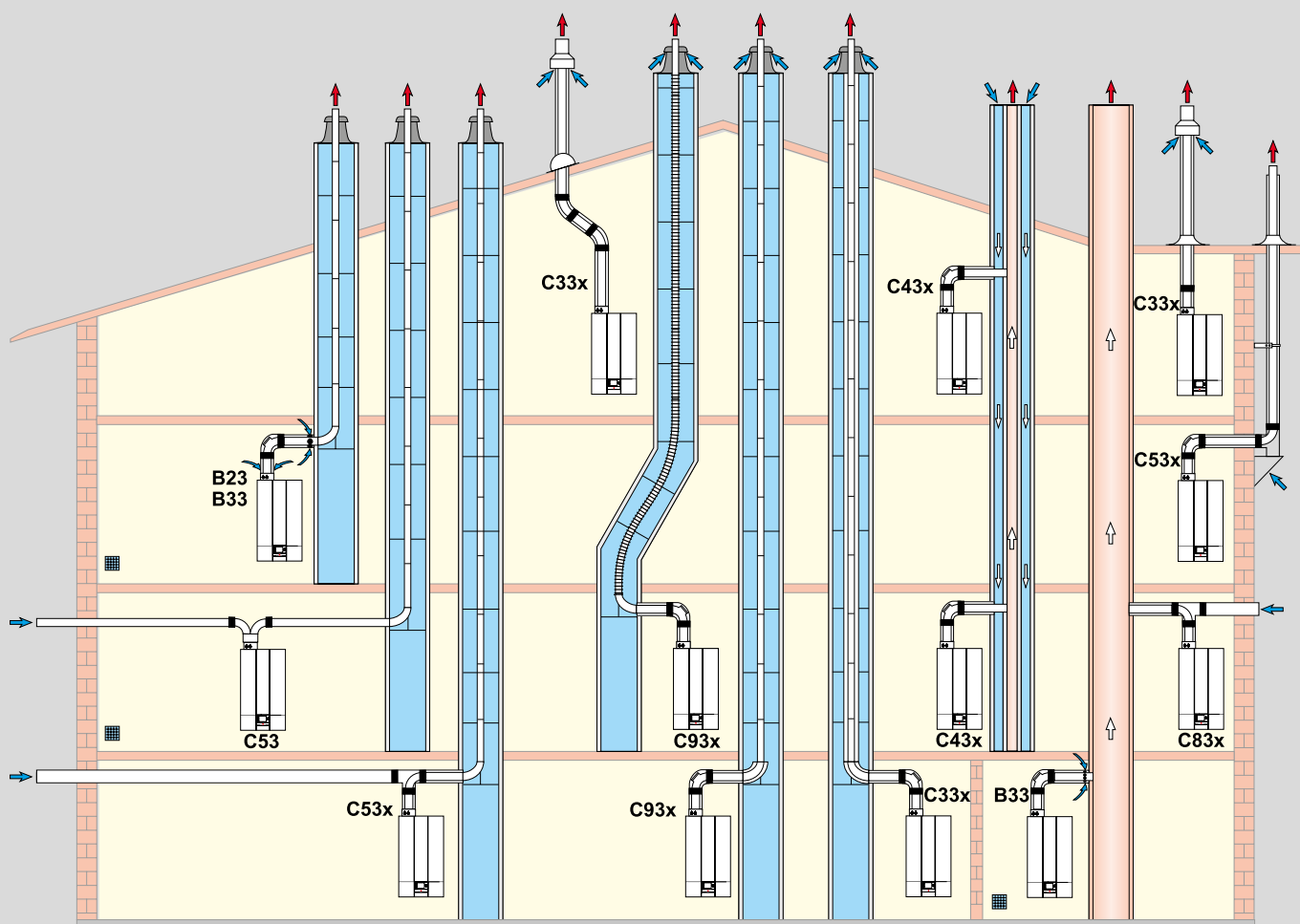

Prever ventilación en B23, B33, C53

SISTEMA DE SALIDA DE GASES PARA CALDERAS DE CONDENSACIÓN A GAS

CGB-2-38/55

Configuraciones para el sistema de salida de gases		Longitud máxima ¹⁾²⁾ [m]		
			CGB-2-38	CGB-2-55
B23	Conducto de salida de gases en patinillo de obra y aire de combustión directamente a través del equipo [sistema no estanco]	DN80	39	17
		DN100	50	50
B33	Conducto de salida de gases en patinillo de obra con conexión concéntrica horizontal [sistema no estanco]	DN80	35	13
		DN110	50	50
B33	Conexión a chimenea de salida de gases de la combustión a prueba de humedad con tubería de conexión horizontal concéntrica [sistema no estanco]		Cálculo según EN 13384 [fabricante chimenea]	
C33x	Conducto vertical concéntrico a través de tejado inclinado o plano, conducto de aire/escape vertical, concéntrico, para instalación en canal de obra, [sistema estanco] sin pieza de conexión	DN80/125	19	9
		DN110/160	39	36
C33x	Conducto vertical concéntrico a través de tejado inclinado o plano, conducto de aire/escape vertical, concéntrico, para instalación en canal de obra, [sistema estanco] con pieza de conexión	DN80/125 flexible	11	5
C53	Conexión a salida de gases de la combustión en patinillo de obra y conducto de entrada de aire a través de pared exterior [sistema estanco]	DN80	34	14
		DN110	50	50
C53x	Conexión a conducto de salida de gases concéntrico por fachada [sistema estanco] Aspiración del aire de combustión a través del muro exterior	DN80	34	14
		DN110	50	50
C63x	Conexión a conducto de salida de gases concéntrico por fachada [sistema estanco]		Cálculo según EN 13384 (fabricante de chimenea)	
C83x	Conexión concéntrica a chimenea de evacuación resistente a la humedad y aire de combustión a través de pared exterior [sistema estanco]		Cálculo según EN 13384 (fabricante de chimenea)	
C93x ⁵⁾	Salida de gases vertical por patinillo de obra con tubo concéntrico de conexión para aire de combustión [sistema estanco]	DN80/125	27	11
		DN110/160	41	41
C93x ⁵⁾	Salida de gases vertical por patinillo de obra con tubo concéntrico de conexión para aire de combustión [sistema estanco]	DN80/125 flexible	20	8
		DN110/160 flexible	32 ⁶⁾	32 ⁶⁾

¹⁾ Presión impelente disponible del ventilador: CGB-2-38: 20-159 Pa, CGB-2-55: 20-164 Pa (la longitud máxima corresponde a la longitud total desde el equipo hasta el terminal de la salida de gases)

²⁾ Para calcular la longitud de los tubos, véase el apartado de cálculo de la longitud de las conducciones de aire/escape, véase instrucciones de servicio para el técnico

³⁾ en Alemania solo hasta 11 kW, o 28 kW de producción de ACS

⁴⁾ Cálculo exclusivamente en carga completa (debido a presión del viento 25 Pa)

⁵⁾ Rugosidad de patinillo de obra: 2 mm, cuadrado de 2 cm de separación anular, redondo 3 cm

⁶⁾ máx. 30 m conducto de salida de gases flexible vertical (límite del sistema)

Indicación: Los sistemas C33x y C83x pueden instalarse también en garajes.

El cálculo se realiza en observancia de las condiciones de presión (altura geodésica: 325 m).

Los ejemplos de montaje deberán adecuarse en todo caso a la legislación vigente. Toda pregunta relacionada con la instalación, sobre todo con el montaje de piezas de inspección y aberturas de toma de aire (para más de 50 kW se precisa generalmente ventilación), deberá consultarse con los organismos locales de inspección competentes antes de la instalación.

Los valores de longitud se refieren al sistema de salida de gases concéntrico y al conducto de salida de gases y únicamente a piezas originales WOLF.

Cálculo de la longitud del sistema de salida de gases

La longitud calculada para el tubo del sistema de salida de gases concéntrico o el conducto de salida de gases equivale a la suma de la longitud de los tramos rectos y los codos

Ejemplo:

Tubo de aire/gases de combustión recto, longitud = 1,5 m

Codo 87° = 2,0 m

2 codos de 45° = 2 x 1,2 m

L = 1,5 m + 1 x 2,0 m + 2 x 1,2 m

L = 5,9 m

Los sistemas de salida de gases DN60/100, DN80/125 y DN110/160 se han certificado como sistema junto con las calderas de condensación a gas WOLF.

Pueden utilizarse los siguientes sistemas o conductos de salida de gases con la homologación CE-0036-CPD-9169003:

- Sistema de salida de gases DN60, DN80, DN110, DN125 y DN160
- Sistema de salida de gases concéntrico DN60/100, DN80/125 y DN110/160
- Sistema de salida de gases concéntrico (a fachada) DN80/125
- Conducto de salida de gases flexible DN60, DN80 y DN110

Las placas de características necesarias se adjuntan con los accesorios WOLF correspondientes.

Deben tenerse en cuenta las instrucciones de montaje suministradas junto con los accesorios.

Codo	Tipo de salida gases	Longitud equivalente[m]
30°	pared simple	0,4
45°	pared simple	0,6
87°	pared simple	1,0
30°	concéntrica	0,7
45°	concéntrica	1,2
87°	concéntrica	2,0

CGB-2 Caldera de condensación a gas para calefacción

Ensayada según la normativa CE y EN 483 para instalaciones de calefacción conforme a EN 12828 con temperaturas de impulsión de hasta 90 °C y presión de funcionamiento admisible de 6 bar, apta para funcionar en descenso progresivo hasta la temperatura ambiente; regulación modulante de la potencia, quemador de premezcla apto para funcionamiento estanco o tiro forzado gas natural y gas propano, cámara de combustión cerrada para funcionamiento estanco o tiro forzado.

Regulación electrónica con centralita de combustión, encendido electrónico y control de la llama por ionización, ventilador con control de velocidad modulante.

Revestimiento lacado en blanco RAL 9016.

Accesorios

CGB-2-38

CGB-2-55

Accesorios	CGB-2-38	CGB-2-55
accesorio de regulación externo		
Módulo indicador AM	<input type="radio"/>	<input type="radio"/>
Unidad de mando BM-2	<input type="radio"/>	<input type="radio"/>
Zócalo de pared	<input type="radio"/>	<input type="radio"/>
Unidad interior RM-2	<input type="radio"/>	<input type="radio"/>
Sonda ambiente/termostato modulante vía eBus	<input type="radio"/>	<input type="radio"/>
Módulo de mezcla MM-2	<input type="radio"/>	<input type="radio"/>
Módulo solar SM1-2	<input type="radio"/>	<input type="radio"/>
Módulo solar SM2-2	<input type="radio"/>	<input type="radio"/>
Módulo de cascada KM-2	<input type="radio"/>	<input type="radio"/>
Juego de contador de energía para medición de la producción solar	<input type="radio"/>	<input type="radio"/>
Wolf Link Home / pro - módulo de interfaz LAN/WLAN incl. software PC	<input type="radio"/>	<input type="radio"/>

● Incluido en el suministro

○ Accesorio opcional

CALDERAS DE CONDENSACIÓN A GAS COMFORTLINE ACCESORIOS

Accesorios	CGB-2-38	CGB-2-55
Accesorios hidráulicos		
Juego de conexión para montaje visto	<input type="radio"/>	<input type="radio"/>
Válvula de seguridad externa 3/4" IG a 3 bar	<input type="radio"/>	<input type="radio"/>
Válvula de seguridad interna 3 bar para el montaje en el equipo	<input type="radio"/>	<input type="radio"/>
Válvula de seguridad interna 6 bar para montaje en el equipo	<input type="radio"/>	<input type="radio"/>
Embudo de salida R1" con sifón y roseta, plástico gris	<input type="radio"/>	<input type="radio"/>
Separador de lodos, vertical	<input type="radio"/>	<input type="radio"/>
Separador de lodos, giratorio	<input type="radio"/>	<input type="radio"/>
Separador de microburbujas	<input type="radio"/>	<input type="radio"/>
Aguja hidráulica hasta 4,5 m ³ /h	<input type="radio"/>	<input type="radio"/>
Intercambiador de calor de placas de acero inoxidable para separación de primario/ secundario	<input type="radio"/>	<input type="radio"/>
Juego de conexión circuito de calefacción, ampliable	<input type="radio"/>	<input type="radio"/>
Kit de ampliación con válvula de presión diferencial	<input type="radio"/>	<input type="radio"/>
Válvula de derivación de 3 vías, 230 V, cable de conexión, conexiones 1" IG, kvs = 12	<input type="radio"/>	<input type="radio"/>
Motor de válvula de 3 vías 230 V para la sustitución sencilla en CGB-35/50	<input type="radio"/>	<input type="radio"/>
Sistema de salida de gases		
Adaptador de conexión de gases de combustión para la sustitución sencilla de una CGB-35/50	<input type="radio"/>	<input type="radio"/>
Accesorios de conexión de gas		
Llave de corte esférica para gas, acodada o recta, cromada, con dispositivo de cierre	<input type="radio"/>	<input type="radio"/>
<p>● Incluido en el suministro</p> <p>○ Accesorio opcional</p>		

Accesorios

CGB-2-38

CGB-2-55

Kits de transformación de gas para LL y gas licuado

○

○

- Incluido en el suministro
- Accesorio opcional

Intercambio directo CGB-35/50, explicación clara y montaje sencillo:

- 1 : 1 Conexión compatible con el adaptador de conexión de gases de combustión Sin embargo, se recomienda sustituir los sistemas de escape más antiguos.

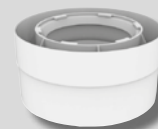

- Asegurar la instalación [opción 1]: Instalar una válvula de seguridad externa en el nuevo grupo de seguridad del circuito de calefacción - lugar de montaje fácilmente accesible



- Asegurar la instalación [opción 2]: Conectar la válvula de seguridad interna de la caldera de condensación a la impulsión - Sustitución sencilla



- En el nuevo grupo de seguridad del circuito de calefacción ampliable se puede conectar un vaso de expansión, además de un kit de válvula de presión diferencial [en caso de sustitución, si no hay espacio para una aguja hidráulica].



- El motor 24 V y el cable de 24 V de la válvula de de 3 vías CGB- 35/50 no son compatibles con la CGB-2. Se recomienda el uso de la nueva válvula de 3 vías..



- En caso de necesidad, el motor existente puede sustituirse sin complicaciones por el motor de 230V sin tener que vaciar el agua de la calefacción.



- La sonda de temperatura del colector común de una aguja hidráulica puede conectarse directamente al equipo - no es necesario un módulo de cascada

- Realizar un acondicionamiento de agua respetando los valores límite

- Además de estas indicaciones, deben cumplirse las instrucciones de montaje

NOTAS

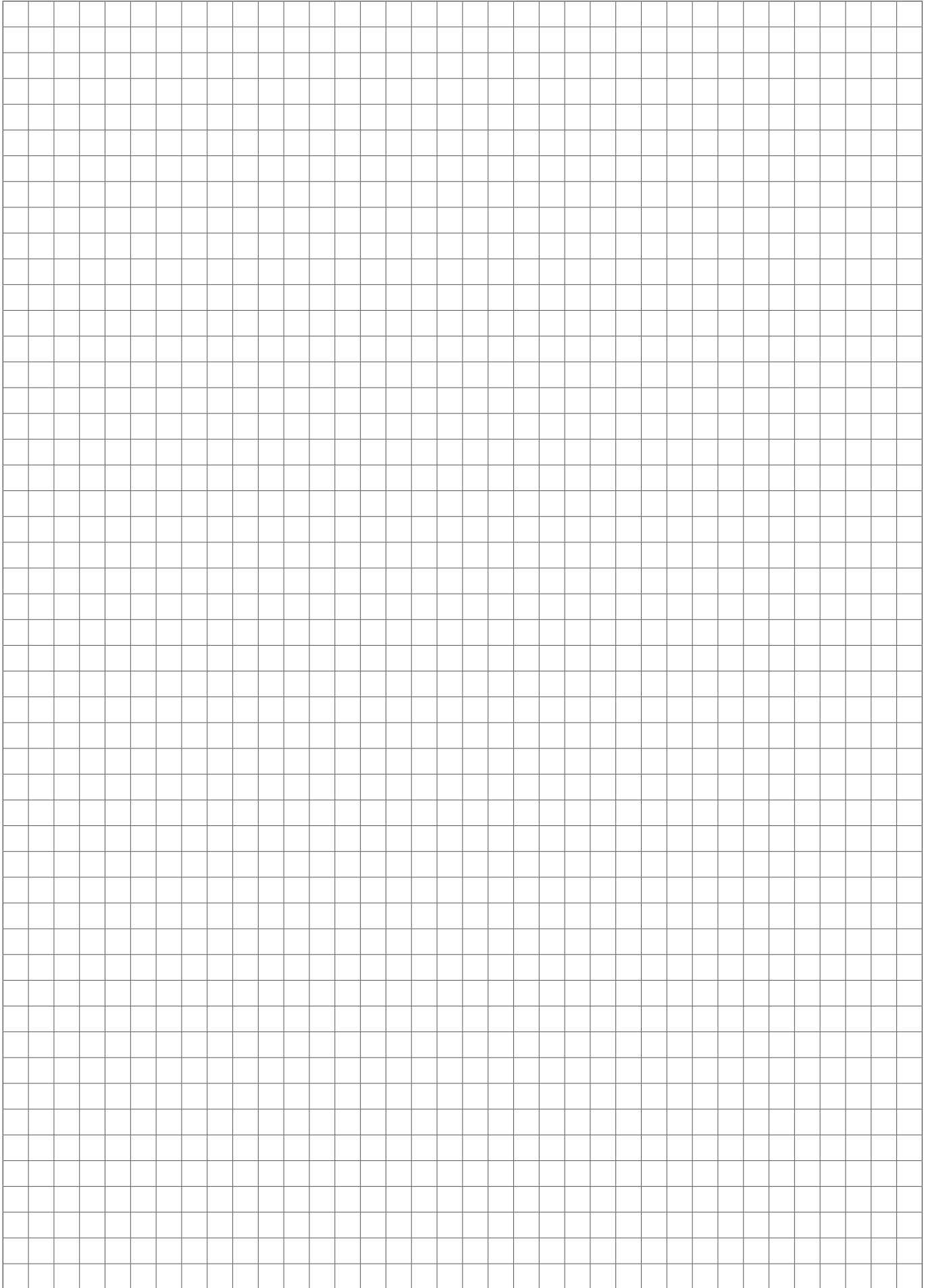

Dirección del distribuidor

WOLF IBÉRICA, S.A. • AVDA. DE LA ASTRONOMÍA, 2 • 28830 SAN FERNANDO DE HENARES (MADRID) •
TEL. 91 661 18 53 • INTERNET: www.wolfiberica.es

