

WOLF



Kondenzačné kotly Wolf

Cenník zostáv

Platnosť od 1. 4. 2024

Plynový kondenzačný kotol FGB

- › Plynule modulovaný výkon od 4,8 kW
- › Regulácia teploty vykurovania podľa vonkajšej teploty v základnej výbave kotla
- › Obehové modulačné čerpadlo s vysokým výkonom a účinnosťou (podlahové vykurovanie do 300 m² bez ďalších hydraulických a zmiešavacích uzlov)
- › Minimálne nároky na priestor, najtichší medzi kotlami
- › **Jednotný systém regulácie - pre všetky zariadenia WOLF postačí jediný modul BM-2 (v čiernej alebo bielej farbe), s možnosťou ovládania na diaľku pomocou smartfónu alebo počítača**

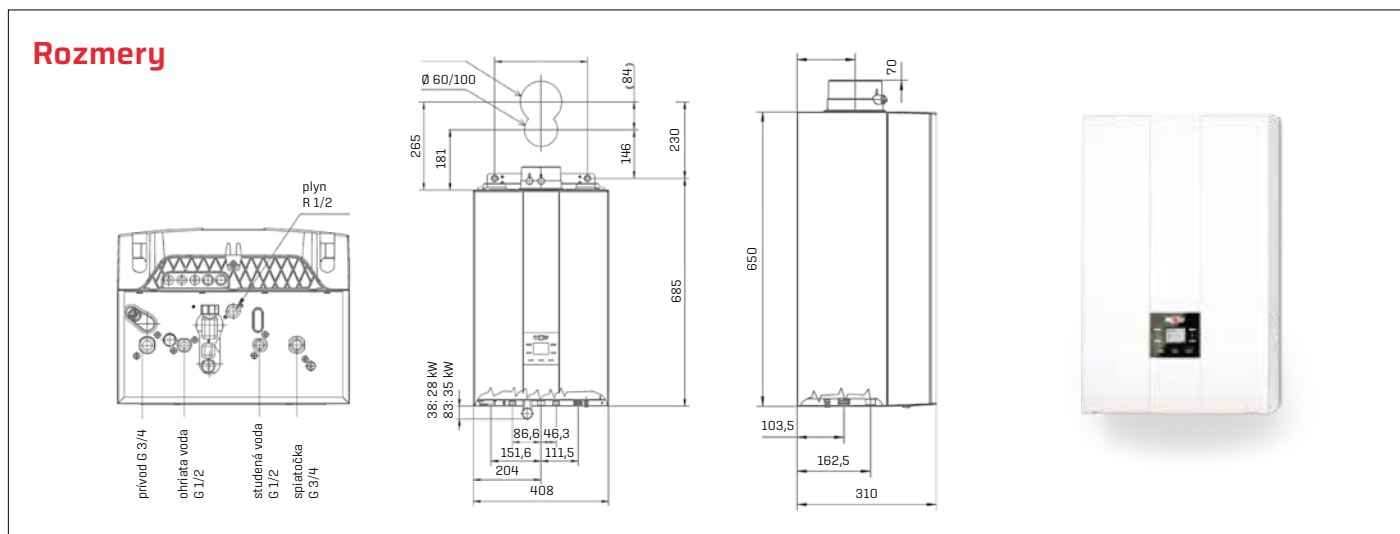

Typ	FGB	24	28	35	K-24	K-28	K-35
Trieda sezónnej energetickej účinnosti vykurovania		A	A	A	A	A	A
Trieda sezónnej energetickej účinnosti ohrevu vody					A	A	A
Rozmery (bez spalínového hrdla), š x v x h		408×310×650					
Menovitý tepelný výkon pri 80/60°C (vykur./ohrev vody)	kW	19,4/23,3 ¹	24,1/27 ¹	30,7/33,6 ¹	19,4/23,3 ¹	24,1/27 ¹	30,7/33,6 ¹
Menovitý tepelný výkon pri 50/30°C	kW	20,7	27	34,7	20,7	27	34,7
Menovitý tepelný príkon (vykur./ohrev vody)	kW	20/24 ¹	25/28 ¹	32/35 ¹	20/24 ¹	25/28 ¹	32/35 ¹
Najnižší menovitý tep. výkon (modul.) pri 80/60 °C	kW	4,8	4,8	6,7	4,8	4,8	6,7
Najnižší menovitý tep. výkon (modul.) pri 50/30 °C	kW	5,3	5,3	7,5	5,3	5,3	7,5
Najnižší menovitý tepelný príkon (modulovaný)	kW	4,9	4,9	6,9	4,9	4,9	6,9
Účinnosť (DIN)							
pri 100% výkonu (Hi)	%	97	98	98	97	98	98
pri 30% výkonu (Hi)	%	110	110	110	110	110	110
NO _x trieda		6	6	6	6	6	6
Expanzná nádoba	l	8	8	8	8	8	8
Max. dovolený tlak	bar	3	3	3	3	3	3
Celková hmotnosť	kg	27	27	28	27	27	28
Napájanie		230V, 50Hz					
Prietok teplej vody pri dT = 30 K	l/min	–	–	–	10,55	13,4	16,3
Pripojenie - vzduch	mm	100	100	100	100	100	100
Pripojenie - spaliny	mm	60	60	60	60	60	60

Upozornenie: určenie maximálnej dĺžky prívodu vzduchu / odvodu spalín (za použitia systémových prvkov Wolf) pozri príslušnú Technickú dokumentáciu na www.slovensko.wolf.eu



Cenník zostáv s kondenzačným kotlom FGB



Kotol FGB s vonkajším snímačom



obj. číslo		tr. energ. účinnosti	cena €
8615826A	FGB-24 kW	A	1 840,00
8614828A	FGB-28 kW	A	1 899,00
8614830A	FGB-35 kW	A	1 940,00
8615827A	FGB-K-24 kW s prietokovým ohrevom	A/A	1 899,00
8614827A	FGB-K-28 kW s prietokovým ohrevom	A/A	1 960,00
8614829A	FGB-K-35 kW s prietokovým ohrevom	A/A	1 999,00

Kotol FGB s vonkajším snímačom a zásobníkom CSW-120



obj. číslo		tr. energ. účinnosti	cena €
8615826A+2ZAS120	FGB-24 kW + zásobník 115 l *	A/A	2 910,00
8614828A+2ZAS120	FGB-28 kW + zásobník 115 l *	A/A	2 969,00
8614830A+2ZAS120	FGB-35 kW + zásobník 115 l *	A/A	3 010,00

Kotol FGB s vonkajším snímačom a zásobníkom SE-2 150



obj. číslo		tr. energ. účinnosti	cena €
8615826A+2ZAS150	FGB-24 kW + zásobník 140 l *	A/A	3 070,00
8614828A+2ZAS150	FGB-28 kW + zásobník 140 l *	A/A	3 129,00
8614830A+2ZAS150	FGB-35 kW + zásobník 140 l *	A/A	3 170,00

Kotol FGB s vonkajším snímačom a zásobníkom SEM-2 300



obj. číslo		tr. energ. účinnosti	cena €
8615826A+2ZAS300S	FGB-24 kW + zásobník 285 l *	A/A	3 620,00
8614828A+2ZAS300S	FGB-28 kW + zásobník 285 l *	A/A	3 679,00
8614830A+2ZAS300S	FGB-35 kW + zásobník 285 l *	A/A	3 720,00

* vrátane snímača teploty zásobníka na prípravu teplej vody

Ceny sú bez DPH. Vydaním tohto cenníku strácajú predchádzajúce vydania platnosť.
Vyhradzujeme si právo úprav položiek a cien. Všetky produkty spĺňajú legislatívne požiadavky Slovenskej republiky.
Všeobecné obchodné podmienky, technické parametre a návody nájdete na www.slovensko.wolf.eu

Plynový kondenzačný kotol CGB-2, CGB-2K

- > Plynule modulovaný výkon od 1,8 kW do 27,1 kW
- > Zabudované úsporné čerpadlo EEI < 0,23
- > Dlhšie doby horenia a menej štartov horáka vedú k vyššej efektívnosti
- > Automatické nastavovanie pomeru plyn - vzduch
- > Odolná konštrukcia, veľmi účinná protihluková izolácia opláštenia kotla
- > **Jednotný systém regulácie - pre všetky zariadenia WOLF postačí jediný modul BM-2 (v čiernej alebo bielej farbe), s možnosťou ovládania na diaľku pomocou smartfónu alebo počítača**



Rozmery

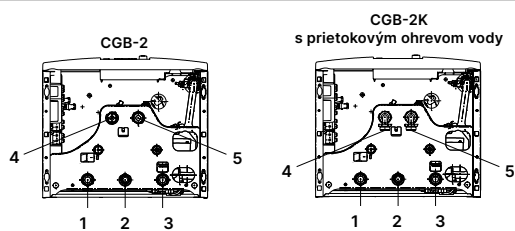
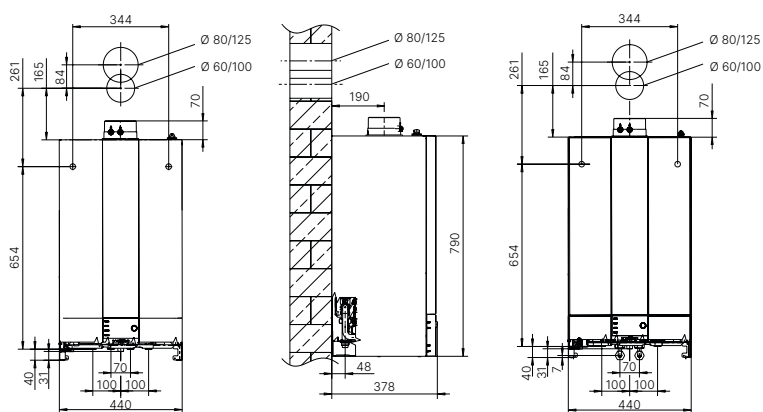

- CGB-2:**
- 1 Prívod vykurovania G $\frac{3}{4}$ "
 - 2 Prípojka plynu R $\frac{1}{2}$ "
 - 3 Spiatočka vykurovania G $\frac{3}{4}$ "
 - 4 Prívod ohrievača vody G $\frac{3}{4}$ "
 - 5 Spiatočka ohrievača vody G $\frac{3}{4}$ "

- CGB-2K:**
- 1 Prívod vykurovania G $\frac{3}{4}$ "
 - 2 Prípojka plynu R $\frac{1}{2}$ "
 - 3 Spiatočka vykurovania G $\frac{3}{4}$ "
 - 4 Prípojka ohriatej vody s pripájacím kolénom G $\frac{3}{4}$ "
 - 5 Prípojka studenej vody s pripájacím kolénom G $\frac{3}{4}$ "

Typ	CGB-2	14	20	24	K-20	K-24
Trieda sezónnej energetickej účinnosti vykurovania		A	A	A	A	A
Trieda sezónnej energetickej účinnosti ohrevu vody		-	-	-	A	A
Rozmery (bez spalínového hrdla), š x v x h		440 x 790 x 378				
Menovitý tepelný výkon pri 80/60 °C	kW	13,5	18,9/22,2 ¹	23,8/27,1 ¹	18,9/22,2 ¹	23,8/27,1 ¹
Menovitý tepelný výkon pri 50/30 °C	kW	15,2	20,4	25,8	20,4	25,8
Menovitý tepelný príkon	kW	14	19,6/23,0	24,6/28,0	19,6/23,0	24,6/28,0
Najnižší menovitý tep. výkon (modul.) pri 80/60 °C	kW	1,8/4,6 ²	3,8/6,8 ²	4,8/6,8 ²	3,8/6,8 ²	4,8/6,8 ²
Najnižší menovitý tep. výkon (modul.) pri 50/30 °C	kW	2,1/5,4 ²	4,4/7,4 ²	5,6/7,4 ²	4,4/7,4 ²	5,6/7,4 ²
Najnižší menovitý tepelný príkon (modulovaný)	kW	1,9/4,9 ²	3,9/6,9 ²	4,9/6,9 ²	3,9/6,9 ²	4,9/6,9 ²
Účinnosť (DIN)						
pri menovitom zaťažení pri 80/60 °C (Hi/Hs)	%	98/88	98/88	98/88	98/88	98/88
pri 30% čiastočnom zaťažení s TR=30 °C (Hi/Hs)	%	108/97	108/97	108/97	108/97	108/97
NO _x trieda		6	6	6	6	6
Expanzná nádoba	l	10	10	10	10	10
Max. dovolený tlak	bar	3	3	3	3	3
Celková hmotnosť	kg	33	33	33	35	35
Napájanie				230V, 50Hz		
Špecifický prietok „D“ pri ΔT = 30 K	l/min	-	-	-	10,3	13,0
Prípojka prívodu vzduchu/odvodu spalín	mm	60/100	60/100	60/100	60/100	60/100

¹ režim vykurovania/ohrevu vody ² zemný plyn/skvapalnený plyn (G31)

Upozornenie: určenie maximálnej dĺžky prívodu vzduchu/odvodu spalín (za použitia systémových prvkov Wolf) pozri príslušnú Technickú dokumentáciu na www.slovensko.wolf.eu



Cenník zostáv s kondenzačným kotlom CGB-2



Kotol CGB-2 s AM modulom, vonkajším snímačom a pripájacou súpravou na inštaláciu nad omietkou



obj. číslo		tr. energ. účinnosti	cena €
2KOT14AM	CGB-2/14 kW	A/A	2 813,00
2KOT20AM	CGB-2/20 kW	A/A	3 024,00
2KOT24AM	CGB-2/24 kW	A/A	3 104,00
2KOTP20AM	CGB-2K/20 kW s prietokovým ohrevom	A/A	3 400,00
2KOTP24AM	CGB-2K/24 kW s prietokovým ohrevom	A/A	3 258,00

Kotol CGB-2 s AM modulom, vonkajším snímačom, pripájacou súpravou na inštaláciu nad omietkou a zásobníkom CSW-120



obj. číslo		tr. energ. účinnosti	cena €
2KOT14AM+2ZAS120	CGB-2/14 kW + zásobník 115 l	A/A	3 883,00
2KOT20AM+2ZAS120	CGB-2/20 kW + zásobník 115 l	A/A	4 094,00
2KOT24AM+2ZAS120	CGB-2/24 kW + zásobník 115 l	A/A	4 174,00

Kotol CGB-2 s AM modulom, vonkajším snímačom, pripájacou súpravou na inštaláciu nad omietkou a zásobníkom SE-2 150



obj. číslo		tr. energ. účinnosti	cena €
2KOT14AM+2ZAS150	CGB-2/14 kW + zásobník 140 l	A/A	4 043,00
2KOT20AM+2ZAS150	CGB-2/20 kW + zásobník 140 l	A/A	4 254,00
2KOT24AM+2ZAS150	CGB-2/24 kW + zásobník 140 l	A/A	4 334,00

Kotol CGB-2 s AM modulom, vonkajším snímačom, pripájacou súpravou na inštaláciu nad omietkou a zásobníkom SEM-2 300



obj. číslo		tr. energ. účinnosti	cena €
2KOT14AM+2ZAS300S	CGB-2/14 kW + zásobník 285 l	A/A	4 593,00
2KOT20AM+2ZAS300S	CGB-2/20 kW + zásobník 285 l	A/A	4 804,00
2KOT24AM+2ZAS300S	CGB-2/24 kW + zásobník 285 l	A/A	4 884,00

Ceny sú bez DPH.

Plynový kondenzačný kotol s vrstvom zásobníkom CGW-2

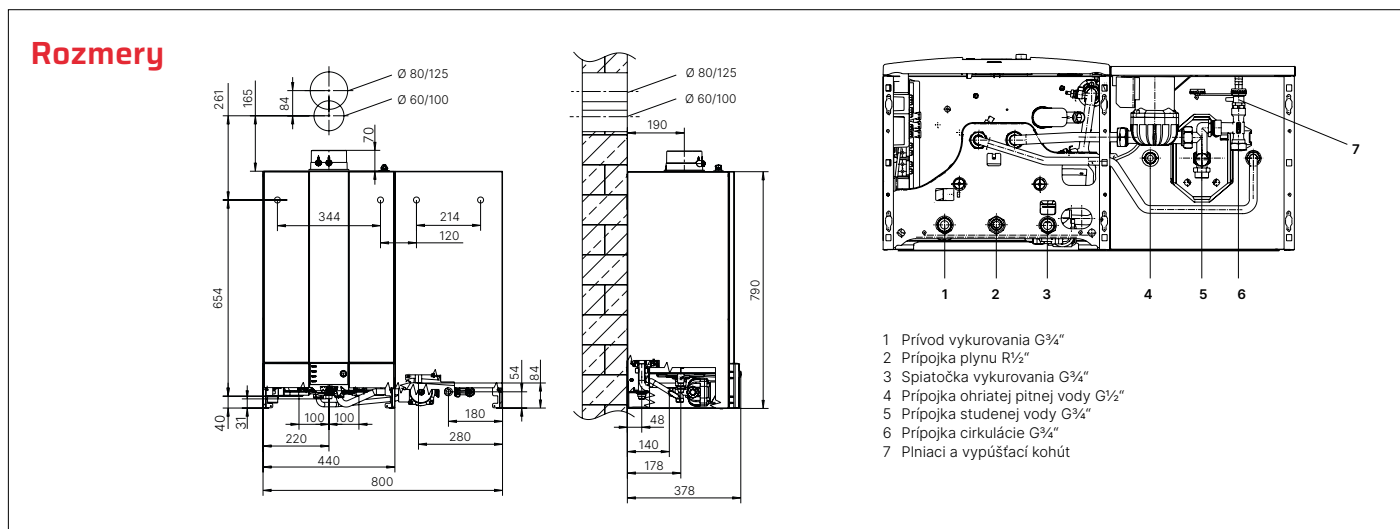

Typ	CGW-2	14/100L	20/120L	24/140L
Trieda sezónnej energetickej účinnosti vykurovania		A	A	A
Trieda sezónnej energetickej účinnosti ohrevu vody		A	A	A
Rozmery (bez spalínového hrdla), š x v x h		800 × 790 × 378		
Menovitý tepelný výkon pri 80/60 °C	kW	13,5	18,9/22,2 ¹	23,8/27,1 ¹
Menovitý tepelný výkon pri 50/30 °C	kW	15,2	20,4	25,8
Menovitý tepelný príkon	kW	14	19,6/23,0	24,6/28,0
Najnižší menovitý tep. výkon (modul.) pri 80/60 °C	kW	1,8/4,6 ²	3,8/6,8 ²	4,8/6,8 ²
Najnižší menovitý tep. výkon (modul.) pri 50/30 °C	kW	2,1/5,4 ²	4,4/7,4 ²	5,6/7,4 ²
Najnižší menovitý tepelný príkon (modulovaný)	kW	1,9/4,9 ²	3,9/6,9 ²	4,9/6,9 ²
Účinnosť (DIN)				
pri menovitom zaťažení pri 80/60 °C (Hi/Hs)	%	98/88	98/88	98/88
pri 30% čiastočnom zaťažení s TR=30 °C (Hi/Hs)	%	108/97	108/97	108/97
NO _x trieda		6	6	6
Expanzná nádoba	l	10	10	10
Max. dovolený tlak	bar	3	3	3
Celková hmotnosť	kg	54 (35+19)	54 (35+19)	54 (35+19)
Napájanie		230V, 50Hz		
Špecifický prietok „D“ pri ΔT = 30 K	l/min	14,3	18	20
Prípojka prívodu vzduchu/odvodu spalín	mm	60/100	60/100	60/100
Zásobník		vrstvom z ušľachtilej ocele		

¹ režim vykurovania/ohrevu vody

² zemný plyn/skvapalnený plyn (G31)

Upozornenie: určenie maximálnej dĺžky prívodu vzduchu/odvodu spalín (za použitia systémových prvkov Wolf) pozri príslušnú Technickú dokumentáciu na www.slovensko.wolf.eu

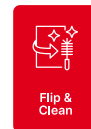

Cenník zostáv s kondenzačným kotlom CGW-2

Kotol CGW-2 s AM modulom, vonkajším snímačom a pripájacou súpravou na inštaláciu nad omietkou*



obj. číslo		tr. energ. účinnosti	cena €
2KOTW14AM	CGW-2/14 kW s vrstvom zásobníkom 44 l (100 l **)	A/A	3 990,00
2KOTW20AM	CGW-2/20 kW s vrstvom zásobníkom 44 l (120 l **)	A/A	4 090,00
2KOTW24AM	CGW-2/24 kW s vrstvom zásobníkom 44 l (140 l **)	A/A	4 190,00

* na strane vykurovacej vody

** ekvivalentný objem zásobníka

Ceny sú bez DPH.

Plynový kondenzačný kotol s vrstvomým zásobníkom/ohrievačom CGS-2



Rozmery CGS-2L (CGS-2L s vrstvomým zásobníkom vody, CGS-2R s ohrievačom vody)

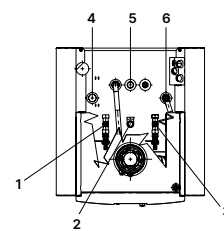
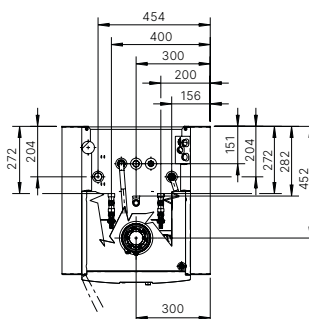
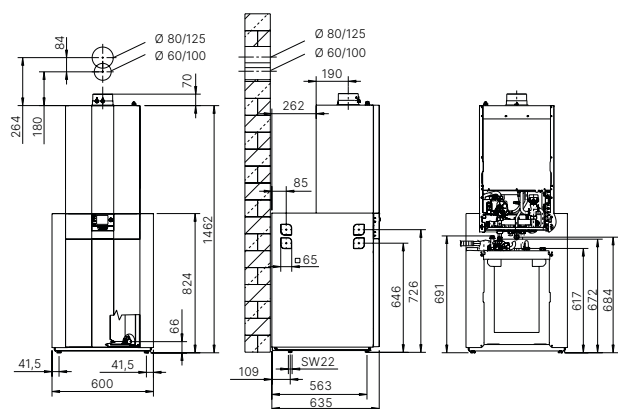

- 1 Prívod kotla G $\frac{3}{4}$ "
- 2 Spiačička kotla G $\frac{3}{4}$ "
- 3 Prípojka plynu R $\frac{1}{2}$ "
- 4 Prípojka cirkulácie G $\frac{3}{4}$ "
- 5 Prípojka ohriatej pitnej vody G $\frac{1}{2}$ "
- 6 Prípojka studenej vody G $\frac{3}{4}$ "

Rozmery a pripojenie kotla CGS-2R nájdete v Cenníku vykurovacích systémov Wolf

Typ	CGS-2	14/120L	20/160L	24/200L
Trieda sezónnej energetickej účinnosti vykurovania		A	A	A
Trieda sezónnej energetickej účinnosti ohrevu vody		A	A	A
Rozmery (bez spalínového hrdla), š x v x h			600 × 1462 × 635	
Menovitý tepelný výkon pri 80/60 °C	kW	13,5	18,9/22,2 ¹	23,8/27,1 ¹
Menovitý tepelný výkon pri 50/30 °C	kW	15,2	20,4	25,8
Menovitý tepelný príkon	kW	14	19,6/23,0	24,6/28,0
Najnižší menovitý tep. výkon (modul.) pri 80/60 °C	kW	1,8/4,6 ²	3,8/6,8 ²	4,8/6,8 ²
Najnižší menovitý tep. výkon (modul.) pri 50/30 °C	kW	2,1/5,4 ²	4,4/7,4 ²	5,6/7,4 ²
Najnižší menovitý tepelný príkon (modulovaný)	kW	1,9/4,9 ²	3,9/6,9 ²	4,9/6,9 ²
Účinnosť (DIN)				
pri menovitom zaťažení pri 80/60 °C (Hi/Hs)	%	98/88	98/88	98/88
pri 30% čiastočnom zaťažení s TR=30 °C (Hi/Hs)	%	108/97	108/97	108/97
NO _x trieda		6	6	6
Expanzná nádoba	l	10	10	10
Max. dovolený tlak	bar	3	3	3
Celková hmotnosť	kg	84 (35+49)	84 (35+49)	84 (35+49)
Napájanie			230V, 50Hz	
Špecifický prietok „D“ pri ΔT = 30 K	l/min	18,7	23,2	25,2
Prípojka prívodu vzduchu/odvodu spalín	mm	60/100	60/100	60/100
Zásobník CGS-2L		oceľový smaltovaný vrstvomý zásobník, objem 90 l		
Zásobník CGS-2R		oceľový smaltovaný zásobník so špirálovým registrom, objem 150 l		

¹ režim vykurovania/ohrevu vody

² zemný plyn/skvapalnený plyn (G31)

Upozornenie: určenie maximálnej dĺžky prívodu vzduchu/odvodu spalín (za použitia systémových prvkov Wolf) pozri príslušnú Technickú dokumentáciu na www.slovensko.wolf.eu



Cenník zostáv s kondenzačným kotlom CGS-2

Kotol CGS-2 s AM modulom, vonkajším snímačom a pripájacou súpravou na inštaláciu nad omietkou*



obj. číslo		tr. energ. účinnosti	cena €
2KOTS14LAM	CGS-2L/14 kW s vrstvomým zásobníkom 90 l (120 l **)	A/A	5 068,00
2KOTS14RAM	CGS-2R/14 kW so zásobníkom s oceľ. registrom 145 l	A/A	4 925,00
2KOTS20LAM	CGS-2L/20 kW s vrstvomým zásobníkom 90 l (160 l **)	A/A	5 182,00
2KOTS20RAM	CGS-2R/20 kW so zásobníkom s oceľ. registrom 145 l	A/A	5 053,00
2KOTS24LAM	CGS-2L/24 kW s vrstvomým zásobníkom 90 l (200 l **)	A/A	5 190,00
2KOTS24RAM	CGS-2R/24 kW so zásobníkom s oceľ. registrom 145 l	A/A	5 143,00











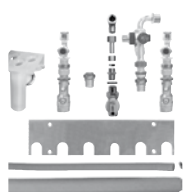
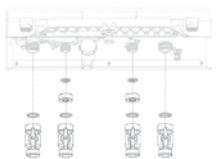

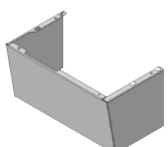
* na strane vykurovacej vody

** ekvivalentný objem zásobníka

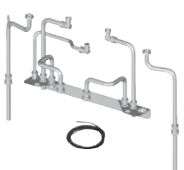
Ceny sú bez DPH.

Príslušenstvo kotlov do 35 kW

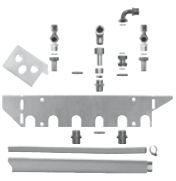
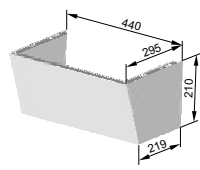



	obj. č.	€		obj. č.	€		
Skrat výstupov pre zásobník prevádzka bez prídavného zásobníka	8614785	58,00		Pripájacia súprava veľká pre CGS-2 Čiastočne zmontovaná na montáž na omietku obsahuje: variabilnú pripájaciu konzolu na montáž na/pod omietku, 4 vlnité rúrky z ušľachtilej ocele, dĺžka 800 mm, 2 prípojky privodu/spiatočky kotla, 2 dvojité vsuvky 3/4", 2 T-kusy s odvzdušňovačom 1/2", dvojitá závitová spojka, 2 rúrky na odvod kondenzátu, koleno 90°, prepojenie 90°, pripájací diel na plyn, odpadový lievnik R1, držiak hadíc na odpadový lievnik, plynový guľový kohút s termickou poistkou, 2 priame kohúty s vypúšťacím/napúšťacím kohútom, poistný ventil 3 bary a poistná skupina bez obmedzovača tlaku vody	2072333	848,00	
Súprava na hydraulické pripojenie pre FGB-(K) obsahuje: 4x guľový kohút DN20 2x redukcia DN20/15 4x ploché tesnenie DN20 2x ploché tesnenie DN15	8614786	88,00		Havarijný termostat pre podlahové vykurovanie	2791905	117,00	
Kryt prípojok pre FGB-(K) vrátane upevňovacieho materiálu	8614955	120,00		Poistná skupina bez regulátora tlaku vody na inštaláciu nad/pod omietkou, tlak siete do 6 bar, s poistným ventilom 10 bar	2011109	209,00	
Prípojky studenej / teplej vody G 1/2" pre CGB-2K na montáž pod omietku s uzatváracím ventilom, chrómované	2071677	49,00		Poistná skupina s regulátorom tlaku vody pre kotol CGW-2, CGS-2 na inštaláciu nad/pod omietkou	2011110	397,00	
Pripájacia súprava pre CSW-120, inštalácia nad omietku obsahuje: pripájaciu konzolu na ohrievač vody, rúrky na pripojenie privodu a spiatocky kotla na konzolu, plynovú rúrku na pripojenie kotla na konzolu, pripájacie rúrky na privod a spiatocku ohrievača, rúrky na pripojenie teplej a studenej vody z ohrievača na konzolu, závitové spojky so zvieracím krúžkom, snímač ohrievača vody	2071820	306,00		Ochranná anóda s externým zdrojom napätia bezúdržbová, ako náhrada štandardnej horčíkovej anódy	2483556	616,00	
Pripájacia súprava na pitnú vodu pre CGW-2 s regulátorom tlaku na inštaláciu nad omietku 1/2" obsahuje: poistnú skupinu s obmedzovačom tlaku, prípojku poistnej skupiny na privod studenej vody, 2 tesnenia 3/4"	8610474	362,00		Odkaľovač s odlučovačom magnetitu na ochranu kotla a úsporného čerpadla pred nečistotami/kalmi a magnetitom 1" do 2,0 m³/h Upozornenie: Inštalácia odlučovača vzduchu a odkaľovača vo vykurovacej sústave je predpokladom bezporuchovej prevádzky sústavy.	2071880	412,00	
Pripájacia súprava malá pre CGS-2 obsahuje: variabilnú pripájaciu konzolu na montáž pod omietku alebo na omietku, 2 vlnité rúrky z ušľachtilej ocele, dĺžka 800 mm, 2 vlnité rúrky z ušľachtilej ocele, dĺžka 1000 mm, 2 prípojky privodu/spiatočky kotla, 2 dvojité vsuvky 3/4", 2 T-kusy s odvzdušňovačom 1/2", dvojitá závitová spojka, rúrka na odvod kondenzátu, koleno 90° 1/2", potrubie 90° 3/4", prípojka na plyn, plastový držiak na 3 hadice, transparentný	2071832	363,00		Kryt prípojok CGB-2, CGB-2K na prekrytie pripájacích armatúr pod kotlom	8614255	187,00	
				Kryt prípojok CGS-2 s vyrazenými prechodmi na pripojenie zľava, sprava, alebo zhora	8614144	163,00	

Ceny sú bez DPH.

Systemy na prívod vzduchu a odvod spalín

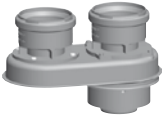

	obj. č.	€
Pripájací adaptér DN60/100 > 2xDN80 na odvod spalín v šachte a prívod vzduchu cez vonkajšiu stenu, do 120 °C	2651734	136,00
DN60/100		

	obj. č.	€
Súprava pre vodorovné vedenie vzduchu a spalín DN80/125, biela, vyhotovenie nezávislé na vzduchu z miesta inštalácie kotla, obsahuje:	2651495	213,00
- revízne koleno 87° na pripojenie na kotol - rúru dĺžky 1000 mm - prechod cez stenu s koncovkou proti vetru dĺžky 880 mm - 2 rozety		

Ku kotlom do 24 kW je pre pripojenie súpravy na systém DN80/125 potrebná redukcia obj. č. 26 51 733.

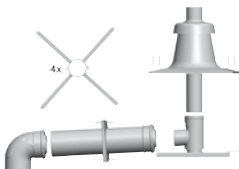
	obj. č.	€
Pripájacia súprava na vedenie spalín v šachte DN80/125, biela, vyhotovenie nezávislé na vzduchu z miesta inštalácie, obsahuje:	2651497	235,00
- revízne koleno 87° na pripojenie na kotol - rúru dĺžky 500 mm - rozetu - oporné koleno 87° s podperou - 4 dištančné držiaky - kryt šachty s integrovaným vedením spalín a vzduchu		

Ku kotlom do 24 kW je pre pripojenie súpravy na systém DN80/125 potrebná redukcia obj. č. 26 51 733.

	obj. č.	€
Pripájacia súprava na komín LAS DN80/125, biela, vyhotovenie nezávislé na vzduchu z miesta inštalácie, obsahuje:	2651499	221,00
- revízne koleno 87° na pripojenie na kotol - rúru dĺžky 500 mm - rozetu - rúru DN80 alebo DN 60 dĺžky 500 mm		

Ku kotlom do 24 kW je pre pripojenie súpravy na systém DN80/125 potrebná redukcia obj. č. 26 51 733.

	obj. č.	€
Strešná doska DN 125 DN80/125		
farba čierna	2651656	103,00
farba červenohnedá	2651657	106,00

Súprava na vedenie vzduchu/spalín cez strechu

- DN80/125, obsahuje:
- rúru na zvislý prechod strechou, z polypropylénu
 - upevňovací strmeň s objímkou

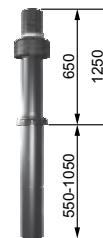

dĺžka 1200-1700 mm (s posuv. členom), farba čierna	2651474	132,00
dĺžka 1200-1700 mm (s posuv. členom), farba červenohnedá	2651475	117,00
dĺžka 1800-2300 mm (s posuv. členom), farba čierna	2651476	169,00

Strešná doska na šikmú strechu so sklonom 25 až 45°

do DN125, s adaptérom pre rúru na zvislý prechod strechou, vhodná pre strešnú krytinu s bobrovkou, bridlicou alebo šindľom

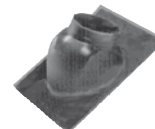

farba čierna	1720202	43,00
farba červenohnedá	1720203	61,00

Strešná doska 50x50 cm na šikmú strechu so sklonom 25° až 45°

do DN125, s adaptérom pre rúru na zvislý prechod strechou a dodatočné vyrovnanie tolerancií, vhodná pre všetky bežné strešné krytiny, najmä veľkoformátové vlnité škridlou

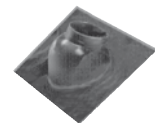

farba čierna s otočným, ohybným, na čierno potiahnutým prekrytím	1720206	64,00
farba červenohnedá s otočným, ohybným, na červenohnedo potiahnutým prekrytím	1720207	79,00

Strešná doska na šikmú strechu so sklonom 25° až 45°

do DN125, s adaptérom pre rúru na zvislý prechod strechou, vhodná pre strešné krytiny s vlnitou škridlou

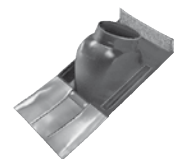

farba čierna s ohybným oloveným prekrytím dole	1720200	37,00
farba červenohnedá s ohybným oloveným prekrytím dole	1720201	66,00

Strešná doska na šikmú strechu so sklonom 25° až 45°

do DN125, s adaptérom pre rúru na zvislý prechod strechou, vhodná pre strešné krytiny s vlnitou škridlou



















farba čierna s ohybným na čierno potiahnutým prekrytím dole	1720204	78,00
farba červenohnedá s ohybným na červenohnedo potiahnutým prekrytím dole	1720205	78,00

Hrdlo na plochú strechu na zvislý prechod strechou DN125	2651486	35,00
		

Ceny sú bez DPH.

Systemy na prívod vzduchu a odvod spalín



	obj. č.	€		obj. č.	€
Spalinová rúra DN80 z polypropylénu DN80/125			Pripájací adaptér DN80/125, na vedenie spalín v šachte a prívod vzduchu cez stenu, biely		
dĺžka 500 mm	2651502	11,00		2651487	58,00
dĺžka 1000 mm	2651503	13,00			
dĺžka 2000 mm	2651504	26,00			
Revízná rúra DN80 dĺžka 250 mm, na vedenie spalín v šachte DN80/125	2651510	18,00	Tesnenie DN80 pre spalinovú rúru, súprava 5 ks DN80/125		10,00
				2651521	
Koncentrická rúra DN80/125 biela DN80/125			Redukcia z DN60/100 na DN80/125, biela		53,00
dĺžka 500 mm	2651466	43,00		2651733	
dĺžka 1000 mm	2651467	67,00			
dĺžka 2000 mm	2651469	142,00			
Oporné koleno 87° – DN80/125 s podperou, na pripojenie koncentrického vedenia vzduchu/spalín v šachte	2651800	113,00	Revízne koleno 87°/DN80 z polypropylénu na vedenie spalín		24,00
				2651514	
Revízná rúra DN80/125 biela, zásuvná, s rýchlozáverom dĺžka 250 mm	2651470	71,00	Kryt šachty DN 80 na pripojenie rúry, s rúrou vyústenia, z UV-stabilizovaného plastu		87,00
				2651511	
Revízne koleno 87° DN80/125 biele	2651489	92,00	Koleno z polypropylénu na vedenie spalín DN80		
					
Koleno DN 80/125			biele 15°	2651505	10,00
biele 15°	2651482	65,00	biele 30°	2651506	10,00
biele 30°	2651483	65,00	biele 45°	2651507	10,00
biele 45° (súprava 2 ks)	2651472	91,00	biele 87°	2651508	13,00
biele 87°	2651471	67,00			
Posuvné puzdro DN 80/125 biele, zásuvné, dĺžka 200 mm	2651490	82,00	Rozšírenie z DN60 na DN80 z polypropylénu do 120 °C		47,00
				2651748	
Rúra DN80/125 na nasávanie vzduchu z miestností dĺžka 250 mm	2651473	65,00			
					

Ceny sú bez DPH.

Cenník zostáv hydraulického príslušenstva

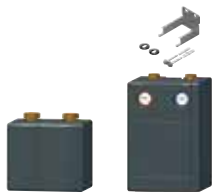

Hydraulická zostava 1 - jeden zmiešavací okruh

Určená pre 1 zmiešavací okruh, napr. pre priamy okruh a okruh plošného vykurovania pracujúce v rovnakom časovom režime pre kotly do 24 kW. Obsahuje:

- > čerpadlovú skupinu vykurovacieho okruhu s DN 25-60, samoregul., trieda A
- > regulačnú skupinu pre zapojenie so vstrekováním
- > nástenný držiak pre čerpadlové skupiny

obj. číslo

cena €

2HYDR1

1 440,00

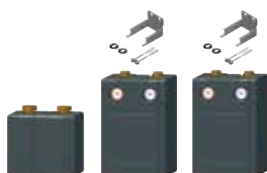

Hydraulická zostava 2 - jeden priamy, jeden zmiešavací okruh

Určená pre 1 priamy a 1 zmiešavací okruh, napr. radiátorový okruh a okruh plošného vykurovania pracujúce v rozdielnom časovom režime pre kotly do 24 kW. Obsahuje:

- > čerpadlovú skupinu vykurovacieho okruhu s DN 25-60, samoregul., trieda A
- > regulačnú skupinu pre zapojenie so vstrekováním
- > nástenný držiak pre čerpadlové skupiny
- > uzatváraciu skupinu vykurovacieho okruhu

obj. číslo

cena €

2HYDR2

1 970,00

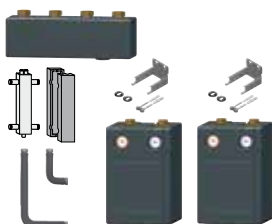

Hydraulická zostava 3 - jeden priamy, jeden zmiešavací okruh

Určená pre 1 priamy a 1 zmiešavací okruh, napr. radiátorový okruh, alebo nabíjanie zásobníka teplej vody a okruh plošného vykurovania pre celkový výkon do 100 kW. Obsahuje:

- > čerpadlovú skupinu vykurovacieho okruhu s DN 25-60, samoregul., tr. A
- > čerpadlovú skupinu okruhu so zmiešavačom s DN 25-60, samoregul., tr. A
- > nástenný držiak pre čerpadlové skupiny
- > rozdeľovač
- > spájacie potrubie
- > hydraulický vyrovnávač do 4,5 m³/h

obj. číslo

cena €

2HYDR3

3 220,00

Ceny sú bez DPH.

Zostavy so solárnymi kolektormi TopSon F3-1/CFK-1



Na vykurovanie a ohrev pitnej vody s kondenzačným kotlom FGB a plochými kolektormi TopSon F3-1/CFK-1

Zostava obsahuje:

Závesný kondenzačný kotol FGB

- > zabudovanú ekvitermickú reguláciu
- > ovládací modul BM-2 s nástenným držiakom
- > snímač vonkajšej teploty a snímač ohrievača vody

2x solárny kolektor TopSon F3-1 alebo CFK-1

- > 2x kompenzátor, pripájaciu súpravu
- > regulačnú súpravu SM1-2
- > čerpadlovú skupinu 10, so samoregul. úsporným čerpadlom
- > solárnu expanznú nádobu 25 l, teplotonosnú kvapalinu ANRO - balenie 20 kg

SEM 2-300, stojatý solárny ohrievač vody

- > pripájaciu súpravu solárnej skupiny 10



obj. číslo	tr. energetickej účinnosti	cena €
FSKOMT24 FGB-24 na vykurovanie a TopSon F3-1	A / A+	7 980,00
FSKOMT28 FGB-28 na vykurovanie a TopSon F3-1	A / A+	8 040,00
FSKOMT35 FGB-35 na vykurovanie a TopSon F3-1	A / A+	8 075,00
FSKOMB24 FGB-24 na vykurovanie a CFK-1	A / A+	7 360,00
FSKOMB28 FGB-28 na vykurovanie a CFK-1	A / A+	7 445,00
FSKOMB35 FGB-35 na vykurovanie a CFK-1	A / A+	7 459,00



Na vykurovanie a ohrev pitnej vody s kondenzačným kotlom CGB-2 a plochými kolektormi TopSon F3-1/CFK-1

Zostava obsahuje:

Závesný kondenzačný kotol CGB-2

- > zobrazovací modul AM
- > snímač vonkajšej teploty a snímač ohrievača vody
- > pripájaciu súpravu na inštaláciu nad omietkou (plynový kohút s tepelnou poistkou, 2 kohúty prívod/spiatočka, poistný ventil 3 bary a odpad. lievik)
- > ovládací modul BM-2 s nástenným držiakom

2x solárny kolektor TopSon F3-1 alebo CFK-1

- > 2x kompenzátor, pripájaciu súpravu
- > regulačnú súpravu SM1-2
- > čerpadlovú skupinu 10, so samoregul. úsporným čerpadlom
- > solárnu expanznú nádobu 25 l, teplotonosnú kvapalinu ANRO - balenie 20 kg

SEM 2-300, stojatý solárny ohrievač vody

- > pripájaciu súpravu solárnej skupiny 10



obj. číslo	tr. energetickej účinnosti	cena €
2SKOMT14 CGB-2/14 na vykurovanie a TopSon F3-1	A / A+	8 942,00
2SKOMT20 CGB-2/20 na vykurovanie a TopSon F3-1	A / A+	9 141,00
2SKOMT24 CGB-2/24 na vykurovanie a TopSon F3-1	A / A+	9 217,00
2SKOMB14 CGB-2/14 na vykurovanie a CFK-1	A / A+	8 323,00
2SKOMB20 CGB-2/20 na vykurovanie a CFK-1	A / A+	8 522,00
2SKOMB24 CGB-2/24 na vykurovanie a CFK-1	A / A+	8 598,00

Ceny sú bez DPH.

Zostavy so solárnymi kolektormi TopSon F3-1/CFK-1



Na ohrev pitnej vody s plochými kolektormi TopSon F3-1/CFK-1 a solárnym zásobníkom

Zostava obsahuje:

2x solárny kolektor TopSon F3-1 alebo CFK-1

- > 2x kompenzátor, pripájaciu súpravu
- > regulačnú súpravu SM1-2
- > ovládací modul BM-2
- > čerpadlovú skupinu 10, so samoregul. úsporným čerpadlom
- > solárnu expanznú nádobu 25 l, teplotnosnú kvapalinu ANRO 20 kg

SEM 2-300, stojatý solárny ohrievač vody

- > pripájaciu súpravu solárnej skupiny



obj. číslo		cena €
STPS2-300	s TopSon F3-1	6 210,00
SCFK2-300	s CFK-1	5 615,00



Na ohrev pitnej vody s plochými kolektormi TopSon F3-1/CFK-1 bez solárneho zásobníka

Zostava obsahuje:

2x solárny kolektor TopSon F3-1 alebo CFK-1

- > 2x kompenzátor, pripájaciu súpravu
- > regulačnú súpravu SM1-2
- > čerpadlovú skupinu 10, so samoregul. úsporným čerpadlom
- > solárnu expanznú nádobu 25 l, teplotnosnú kvapalinu ANRO 20 kg

obj. číslo		cena €
STPS2A	s TopSon F3-1	4 200,00
SCFK2A	s CFK-1	3 580,00

Ceny sú bez DPH.

Plynový kondenzačný kotol CGB-2 38/55

- > Robustná konštrukcia - veľká plocha výmenníka zaistí minimálne tepelné zaťaženie aj pri vyšších teplotách
- > Výmenník tepla je zhotovený z rebrovanej rúrky z nehrdzavejúcej ocele V4A
- > Modulácia v rozsahu 15 – 100 % menovitého výkonu
- > S použitím modulu KM-2 možnosť kaskády až 5 kotlov
- > Hydraulické pripojenia úplne kompatibilné s predchádzajúcimi modelmi
- > Všetko podstatné je už integrované v kotli
- > **Jednotný systém regulácie - pre všetky zariadenia WOLF postačí jediný modul BM-2 (v čiernej alebo bielej farbe), s možnosťou ovládania na diaľku pomocou smartfónu alebo počítača**

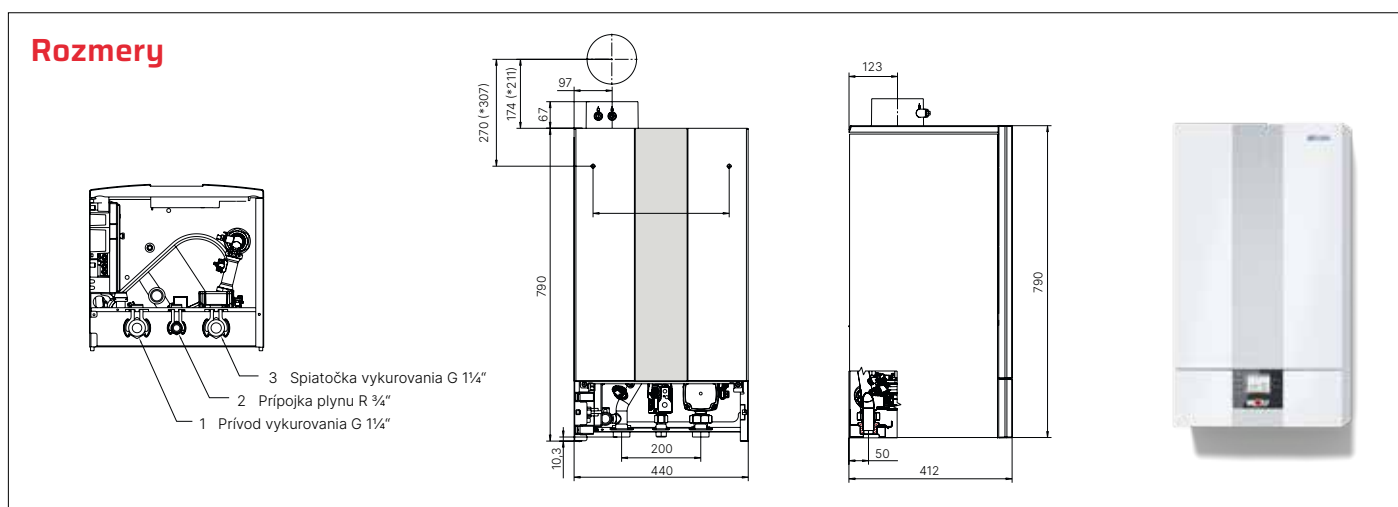

Typ	CGB-2	38	55
Trieda sezónnej energetickej účinnosti vykurovania		A	A
Rozmery (bez spalínového hrdla), š x v x h		440 × 790 × 412	
Menovitý tepelný výkon pri 80/60°C	kW	34,9	51,1 ¹⁾
Menovitý tepelný výkon pri 50/30°C	kW	38	55 ¹⁾
Menovitý tepelný príkon	kW	36,4	53,3
Najnižší menovitý tep. výkon (modul.) pri 80/60 °C	kW	5,3/6,7 ²⁾	7,8/9,8 ²⁾
Najnižší menovitý tep. výkon (modul.) pri 50/30 °C	kW	6,3/7,6 ²⁾	9,2/11,0 ²⁾
Najnižší menovitý tepelný príkon (modulovaný)	kW	6,3/7,3 ²⁾	9,1/10,5 ²⁾
Účinnosť (DIN)			
pri menovitom zaťažení pri 80/60 °C (Hi/Hs)	%	98/86	98/88
pri 30% čiastočnom zaťažení s TR=30 °C (Hi/Hs)	%	110/99	110/99
NO _x trieda		6	6
Max. dovolený pretlak vody	bar/MPa	6/0,6	6/0,6
Celková hmotnosť	kg	47	47
Napájanie		230V, 50Hz	
Pripojka prívodu vzduchu/odvodu spalín	mm	80/125	80/125

¹⁾ Ak sa požaduje obmedzenie výkonu do 50 kW, možno vykonať softvérovo v nastavení kotla pri uvedení do prevádzky. Nastavená hodnota bude uvedená na štítku kotla ako jeho maximálny výkon. Štítok je súčasťou dodávky kotla.

²⁾ Zemný plyn/skvapalnený plyn (G31)

Upozornenie: určenie maximálnej dĺžky prívodu vzduchu/odvodu spalín (za použitia systémových prvkov Wolf) pozri príslušnú Technickú dokumentáciu na www.slovensko.wolf.eu



Cenník zostáv s kondenzačným kotlom CGB-2-38/55



Zostava kotla CGB-2-38/55 pre výmenu 1 kotla obsahuje:

- > zobrazovací modul AM
- > pripájaciu zostavu armatúr nad omietku s odbočkami
- > poistný ventil na montáž do kotla 3 bar
- > plynový kohút priamy s termopoistkou Rp 3/4" pre CGB a CGB-2

obj. číslo	tr. energetickej účinnosti	cena €
2KOT38AM CGB-2 38	A	4 625,00
2KOT55AM CGB-2 55	A	4 830,00



Zostava 2 kotlov CGB-2-38/55 pre nové inštalácie obsahuje:













- > 2x zobrazovací modul AM
- > modul BM-2 s nástenným držiakom
- > kaskádový modul KM-2
- > vonkajší/vnútorňný snímač teploty
- > 2x pripájaciu zostavu armatúr nad omietku s odbočkami
- > 2x poistný ventil na montáž do kotla 6 bar
- > 2x plynový kohút priamy Rp 3/4" s termopoistkou pre CGB a CGB-2

obj. číslo	tr. energetickej účinnosti	cena €
2KK70 2x CGB-2 38	A	10 870,00
2KK85 1x CGB-2 38 1x CGB-2 55	A	11 095,00
2KK100 2x CGB-2 55	A	11 320,00

Ceny sú bez DPH.

Príslušenstvo kotlov CGB-2 38/55







	obj. č.	€		obj. č.	€		
Plynový guľový kohút rohový R 3/4" s tepelnou poistkou na inštaláciu pod omietkou, chrómovaný	2011193	93,00		Motor 230 V Samostatný pohon 230 V pre priamu náhradu pohonu 24 V (používané pri kotloch CGB 35/50)	2269757	79,00	
Plynový guľový kohút priamy Rp 3/4" s tepelnou poistkou na inštaláciu nad omietkou, chrómovaný	2011017	100,00		Trojcestný prepínací ventil 230V prepínací ventil s káblom Pripojenie 1 "IG, kvs = 12	9146880	282,00	
Pripájacia súprava na inštaláciu nad omietkou obsahuje: 2 priame guľové kohúty 2075061, expanznú nádobu, odpadový lievik, plynový guľový kohút priamy tvar R 3/4" s tepelnou poistkou, poistný ventil s otváracím tlakom 3 bary, pripojenie 3/4" vnútorný závit, odpadový lievik	8616330	318,00		Guľový kohút 1"	2011192	40,00	
Súprava pripojenia vykurovacieho okruhu obsahuje: 2 guľové kohúty, každý s vypúšťacím kohútom v odbočke, pripojenie na zariadenie 5/4" prevlečnou matkou s plochým tesnením, prípravu na pripojenie poistného ventilu a expanznej nádoby 3/4" (opatrené zátkami pri dodávke), pripravené na montáž prepúšťacej zostavy 2075062, pripojenie vykurovací/spiatiočka 1" IG	2075061	218,00		Súprava plniaceho a vypúšťacieho ventilu guľový kohút s krytkou, koncovka pre hadicu a redukcia z 1" na 1/2"	8815351	30,00	
Prepúšťacia zostava Zostava na priamu montáž na pomocné hrdlá 3/4" uzatváracích kohútov 2075061. Použitie u jednotlivých kotlov napr. pri rekonštrukciách v prípade, že nie je zabezpečený dostatočný prietok sústavou. Nepoužíva sa v sústavách s hydraul. oddelením	2075062	167,00		Filter 1 1/4" na ochranu kotla a čerpadla pred hrubými nečistotami a usadeninami zo systému	2070405	181,00	
Poistný ventil na priame pripojenie do kotla Pripojenie 3/4" bez závitů na tesnenie s poistkou, odpad 1" IG				Uzáver čerpadla pre čerpadlovú skupinu vykurovacieho okruhu, na jednoduchý výmenu čerpadla, s plochým tesnením, na zabudovanie pod tepelnú izoláciu			
3 bar otvárací tlak 6 bar otvárací tlak	2075071 2075095	39,00 47,00		DN25 DN32	2012058 2012062	52,00 129,00	
Adaptér pripojenia odvodu spalín DN 80/125 Pre jednoduchý výmenu kotla CGB-35/50 Na vyrovnanie zníženej výšky o 40 mm	1731795	52,00		Poznámka: armatúry DN25 sú použiteľné i na potrubia zvislých zásobníkov a zásobníkov pod kotlom (potrebné 2 kusy)			

Ceny sú bez DPH.

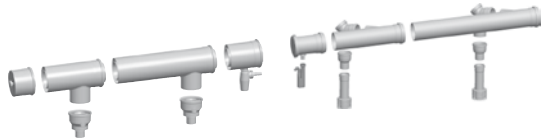
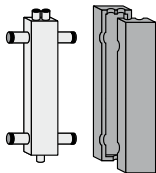
Príslušenstvo kotlov CGB-2 38/55



	obj. č.	€		obj. č.	€
Základná súprava, spalinová kaskáda pre 2 kotly					
					
nezávislá na vzduchu miestnosti	2651826	955,00			
závislá na vzduchu miestnosti	2651310	841,00			
Hydraulický vyrovnávač do 4,5 m ³ /h					
do 4,5 m ³ /h	2011333	433,00			
do 10 m ³ /h	2011334	853,00			
Doskový výmenník tepla pre tlakové oddelenie vrátane izolácie a upevňovacích prvkov	2074841	3 420,00			
výkon až 200 kW, výška x šírka 616 × 191 mm, tlaková strata primár/sekundár 12/19 kPa, pripojenie primár/sekundár G 2"/G 2"					
				Neutralizačná jednotka s držiakmi	
					
				do 150 kW	2483072 515,00
				do 300 kW	2482873 665,00
				Odlučovač kalov k odlučování nečistôt a magnetitových kalov, 1¼" do 3,5 m³/h na ochranu kotla a úsporného čerpadla	2071879 477,00
				Upozornenie: odlučovače plynov a kalov sú predpokladom bezporuchovej prevádzky sústavy.	
				Tepelná izolácia pre odlučovač, 1¼" / 1½"	1669271 143,00
				Demínalizačná úpravňa vody s digitálnym meračom vodivosti výstup. vody určená k naplneniu a dopĺňovaniu oddeleného kotlového okruhu, alebo k dopĺňovaniu vykúr. sústavy	
				primárny okruh do 100 kW	WKD0100 1 710,00
				primárny okruh do 200 kW	WKD0200 1 785,00

Ceny sú bez DPH.



	obj. č.	cena €	
	Dotykový ovládací modul RM-2 eBus 4 v 1: Automatická detekcia funkcie na základe systémových komponentov: <ul style="list-style-type: none"> Regulátor teploty s denným / týždenným programom Diaľkové ovládanie pre vetracej jednotky CWL Excellent / CWL 2 (súčasne s reguláciou teploty) Diaľkové ovládanie vykurovacích alebo zmiešavacích okruhov (s BM / BM-2 v systéme) Diaľkové ovládanie až pre 7 jednotlivých vykurovacích okruhov s niekoľkými RM-2 (s BM / BM-2 v systéme) • Osvetlená dotyková obrazovka • Integrovaný snímač teploty v miestnosti • Pripojenie cez rozhranie eBus • Navyše: prázdninový režim, chybové hlásenia, zobrazenie teploty atď. • Kompatibilný s WOLF Smartset	8908995 169,00	
	Dotykový ovládací modul RM-2 v bezdrôtovom prevedení Nástenný modul napájaný trojicou alkalických batérií typu AAA, popri prípade sieťovým napájaním. Pre bezdrôtovú komunikáciu so zbernicou eBus je nutný prijímač (obj. číslo 8909105), ktorý sa pripojí kdekolvek na zbernici. 4 v 1: Automatická detekcia funkcie na základe systémových komponentov: <ul style="list-style-type: none"> Regulátor teploty s denným / týždenným programom Diaľkové ovládanie pre vetracej jednotky CWL Excellent / CWL 2 (súčasne s reguláciou teploty) Diaľkové ovládanie vykurovacích alebo zmiešavacích okruhov (s BM / BM-2 v systéme) Diaľkové ovládanie až pre 7 jednotlivých vykurovacích okruhov s niekoľkými RM-2 (s BM / BM-2 v systéme) • Osvetlená dotyková obrazovka • Integrovaný snímač teploty v miestnosti • Pripojenie bezdrôtové prostredníctvom prijímača • Navyše: prázdninový režim, chybové hlásenia, zobrazenie teploty atď. • Kompatibilný s WOLF Smartset • Batérie s dlhou životnosťou sú súčasťou dodávky	8909104 256,00	
	Prijímač (Wireless base) pre bezdrôtové moduly RM-2 Prijímač určený na komunikáciu s bezdrôtovými priestorovými prístrojmi RM-2 a bezdrôtovým snímačom vonkajšej teploty. Prijímač je určený na pripojenie na zbernicu e Bus a prijíma informácie z bezdrôtových modulov RM-2 (až 7 modulov podľa vyhotovenia) a jedného snímača vonkajšej teploty. <ul style="list-style-type: none"> Pripojenie dvojvodičové kdekolvek na zbernici e Bus Napájanie zo zbernice Jednoduché spárovanie s vysielacími modulmi Iba jeden modul prijímača na zbernici 	8909105 193,00	
	Snímač vonkajšej teploty v bezdrôtovom prevedení Snímač je určený pre bezdrôtovú komunikáciu so zbernicou e Bus. Pre príjem informácií o teplote je nutný prijímač (obj. číslo 8909105), ktorý sa pripojí kdekolvek na zbernici. Snímač vonkajšej teploty je vysielateľ, ktorý odovzdáva informáciu o vonkajšej teplote prostredníctvom prijímača na zbernici eBus. <ul style="list-style-type: none"> Inštalácia na vonkajšiu fasádu Batéria s dlhou životnosťou je súčasťou dodávky Komunikácia v rámci zbernice iba s jedným snímačom vonkajšej teploty 	8909106 136,00	
	Ovládací modul BM-2 riadený vonkajšou/interiérovou teplotou, s časovým programom; na vykurovanie a ohrev pitnej vody		
	čierny, bez nástenného držáka, vrátane snímača vonkajšej teploty čierny, bez nástenného držáka, bez snímača vonkajšej teploty čierny, s nástenným držákom, bez snímača vonkajšej teploty biely, bez nástenného držáka, vrátane snímača vonkajšej teploty biely, s nástenným držákom, vrátane snímača vonkajšej teploty	8908338 8908339 8908340 8908798 8908341	299,00 260,00 285,00 299,00 320,00
	Snímač vonkajšej teploty	279202199 29,00	

Ceny sú bez DPH.



Modul WOLF Link Pro - určený na externú inštaláciu
s integrovaným rozhraním LAN a WLAN na pripojenie regulačného systému Wolf k počítačovej sieti

obj. č. **8908651** **cena € 514,00**



Modul WOLF Link Home - na zabudovanie do zariadenia
s integrovaným rozhraním LAN a WLAN na pripojenie regulačného systému Wolf k počítačovej sieti
Obsahuje: modul Wolf LINK HOME, pripájací kábel, návod k montáži a obsluhu, sieťový kábel

8908650 **310,00**



Kaskádový modul KM-2
rozširujúci modul na riadenie kaskády až 4 kotlov s modulovanými alebo až 5 kotlov so spínanými stupňami horákov, jedného zmiešavaného a jedného priameho okruhu podľa zadanej konfigurácie. Modul musí byť použitý pri všetkých inštaláciách, ktoré používajú hydraulický oddeľovač, alebo akumulátor tepla pre viac zdrojov. V systéme zbernice môže byť len 1 modul KM-2, ďalšie rozšírenie je možné ďalšími (max. 6) modulmi MM-2.
Súčasťou dodávky modulu je snímač teploty v hydraulickom oddeľovači a snímač výstupnej teploty zmiešavača.
V prípade použitia priameho okruhu na nabitie zásobníka je potrebné objednať navyše snímač teploty zásobníka (obj. č. 279905499).

8908448 **530,00**



Modul zmiešavača MM-2
ako doplnkový modul na riadenie jedného okruhu so zmiešavačom, so snímačom teploty okruhu, s možnosťou doplnenia ovládacieho modulu BM-2 ako diaľkového ovládania.
V systéme môže byť max. 7 modulov MM-2.

8908447 **320,00**

Zostava na ovládanie systému pomocou smartfónu alebo počítača



obsahuje **ovládací modul BM-2 čierny** s nástenným držiakom, modul rozhrania Wolf LINK HOME, aplikáciu Smartset

WRB217i **590,00**



obsahuje **ovládací modul BM-2 biely** s nástenným držiakom, modul rozhrania Wolf LINK HOME, aplikáciu Smartset

WRB217ib **630,00**



obsahuje **ovládací modul BM-2 čierny** s nástenným držiakom, modul rozhrania Wolf LINK PRO, aplikáciu Smartset

WRB217e **800,00**



obsahuje **ovládací modul BM-2 biely** s nástenným držiakom, modul rozhrania Wolf LINK PRO, aplikáciu Smartset

WRB217eb **845,00**

Ceny sú bez DPH.

Ovládajte zariadenia WOLF jednoducho a odkiaľkoľvek

Nastavte si optimálne vnútorné prostredie pomocou aplikácie WOLF SmartSet

Ovládanie vykurovania, vetrania, vzduchotechnických jednotiek a ich monitorovanie niekoľkými dotykmi: to všetko ponúkajú produkty WOLF. Bez nutnosti vstupu do kotolne alebo technickej miestnosti môže každý užívateľ ovládať technické zariadenia budovy od firmy WOLF jednoducho s využitím aplikácie v smartfóne, tablete či v počítači. A servisný technik alebo správca zariadenia? Za pomoci bezplatného prístupu na diaľku môžu, cez servisný portál WOLF, ľahšie zabezpečiť hladkú a spoľahlivú prevádzku vašich technických zariadení.



Bližšie informácie na
www.slovensko.wolf.eu/5-rocna/



Stiahnite si aplikáciu zdarma



Máte otázku týkajúcu sa produktov WOLF?
Kontaktujte svojho obchodného reprezentanta



Kontakty
nájdete tu

WOLF Slovenská republika s.r.o.
Galvaniho 15/A, 821 04 Bratislava
Tel. +421 2 4820 0802
info@wolfsr.sk, www.slovensko.wolf.eu

WOLF

Nastavený na mňa.