

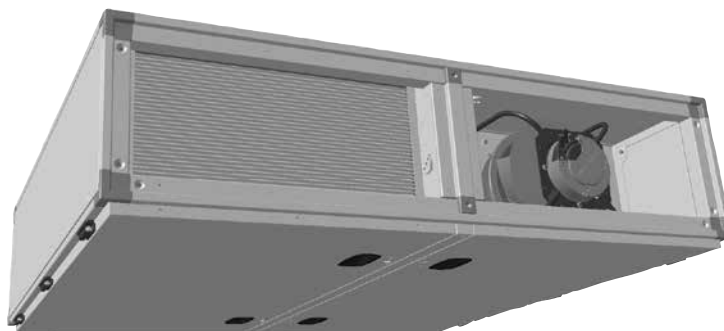

Schema zapojení větracího zařízení

CFL-10 bez regulace



0	1	2	3	4	5	6	7	8	9																																																																																										
F26_001_Wolf_Standard																																																																																																			
					WOLF GmbH Industriestraße 1 D-84048 Mainburg Tel. +49 (0)8751 74-0																																																																																														
<h1>Elektrotechnická dokumentace</h1>																																																																																																			
<table border="1" style="width: 100%; border-collapse: collapse;"> <tr> <td style="width: 30%;">přístroj</td> <td style="width: 40%;">CFL10 bez regulace</td> <td style="width: 30%;">62-34-010-007</td> </tr> <tr> <td>Vytvořeno dne</td> <td>11.04.2014</td> <td></td> </tr> <tr> <td>Zpracováno dne</td> <td>05.04.2017</td> <td>od (zkratka) Kür</td> </tr> <tr> <td></td> <td></td> <td>Počet stran 9</td> </tr> </table>										přístroj	CFL10 bez regulace	62-34-010-007	Vytvořeno dne	11.04.2014		Zpracováno dne	05.04.2017	od (zkratka) Kür			Počet stran 9																																																																														
přístroj	CFL10 bez regulace	62-34-010-007																																																																																																	
Vytvořeno dne	11.04.2014																																																																																																		
Zpracováno dne	05.04.2017	od (zkratka) Kür																																																																																																	
		Počet stran 9																																																																																																	
<table border="1" style="width: 100%; border-collapse: collapse;"> <tr> <td colspan="2"></td> <td colspan="2">datum 30.04.2014</td> <td colspan="2">jednotka CFL10</td> <td colspan="2">62-34-010-007</td> <td colspan="2">=</td> </tr> <tr> <td colspan="2"></td> <td colspan="2">zprac. Kür</td> <td colspan="2">bez regulace</td> <td colspan="2"></td> <td colspan="2">+</td> </tr> <tr> <td colspan="2"></td> <td colspan="2">přezkouš. vznik</td> <td colspan="2">nahrazen</td> <td colspan="2">62-34-010-007</td> <td colspan="2">EPLAN P8</td> </tr> <tr> <td colspan="2"></td> <td colspan="2">datum</td> <td colspan="2">jméno</td> <td colspan="2">62-34-010-007</td> <td colspan="2">Art.Nr. 3065180_CZ</td> </tr> <tr> <td colspan="2"></td> <td colspan="2">změna</td> <td colspan="2"></td> <td colspan="2">62-34-010-007</td> <td colspan="2">Titulní strana</td> </tr> <tr> <td colspan="2"></td> <td colspan="2"></td> <td colspan="2"></td> <td colspan="2">62-34-010-007</td> <td colspan="2">2.6.3</td> </tr> <tr> <td colspan="2"></td> <td colspan="2"></td> <td colspan="2"></td> <td colspan="2">62-34-010-007</td> <td colspan="2">Odd.: TR</td> </tr> <tr> <td colspan="2"></td> <td colspan="2"></td> <td colspan="2"></td> <td colspan="2">62-34-010-007</td> <td colspan="2">líst 1</td> </tr> <tr> <td colspan="2"></td> <td colspan="2"></td> <td colspan="2"></td> <td colspan="2">62-34-010-007</td> <td colspan="2">od 9 listy</td> </tr> </table>												datum 30.04.2014		jednotka CFL10		62-34-010-007		=				zprac. Kür		bez regulace				+				přezkouš. vznik		nahrazen		62-34-010-007		EPLAN P8				datum		jméno		62-34-010-007		Art.Nr. 3065180_CZ				změna				62-34-010-007		Titulní strana								62-34-010-007		2.6.3								62-34-010-007		Odd.: TR								62-34-010-007		líst 1								62-34-010-007		od 9 listy	
		datum 30.04.2014		jednotka CFL10		62-34-010-007		=																																																																																											
		zprac. Kür		bez regulace				+																																																																																											
		přezkouš. vznik		nahrazen		62-34-010-007		EPLAN P8																																																																																											
		datum		jméno		62-34-010-007		Art.Nr. 3065180_CZ																																																																																											
		změna				62-34-010-007		Titulní strana																																																																																											
						62-34-010-007		2.6.3																																																																																											
						62-34-010-007		Odd.: TR																																																																																											
						62-34-010-007		líst 1																																																																																											
						62-34-010-007		od 9 listy																																																																																											

barvy připojovacích kabelů:

- | | |
|------------------------------------|----------------------------------|
| hlavní proudový obvod | : černý |
| nulový vodič | : světle modrý |
| ochranný vodič | : žlutý/zelený |
| řídící okruh střídavého proudu | : červený/ červeno bílý |
| řídící okruh stejnosměrného proudu | : tmavěmodrý/
tmavěmodrý/bílý |
| beznapěťový kontakt (cizí napětí) | : oranžový |

POZOR!!

Před uvedením rozvaděče do provozu je třeba dodržet následující:

- Všechny přípojky proveďte podle pokynů dodavatele energie
- U všech spojovacích a kontaktních šroubů, jakož i neobsazených kontaktů je nutno zkontrolovat dotáhnutí (při transportu hrozí uvolnění)
- Použité jističe motorů EC ventilátorů a el. registrů jsou využívány jako jističe vedení, nemusí být nastaveny na jmenovitý proud.
- Sítové napětí porovnat s připojovacím napětím rozvaděče.
- Délky vodičů snímačů/servomotorů, 24V-řídících vedení max. 50m neukládat společně s 230/400V vedeními nebo použít stíněné kabely
- Uvedené průřezy vedení jsou minimální průřezy meděných vodičů bez zohlednění délky kabelů a stavebních podmínek. Typy kabelů zvolte v závislosti na směřování.
- K zajištění protimrazové ochrany zařízení se hlavní vypínač Q1 nesmí vypnout.
- Proudové chrániče RCD jsou povoleny pouze jako všeproudové chrániče typu B s 300 mA.

jedenotka		CFL10 bez regulace		POKYNY K UVEDENÍ DO PROVOZU		62-34-010-007		=	
datum vzniku	05.04.2017	zprac.	Kur	EP/AN P8	2.6.3	Art.Nr.	3065180_CZ	+	
změna	datum	jméno	62-34-010-007	nahrazen	nahrazen	Oddíl:	TR	list	9
								od	2



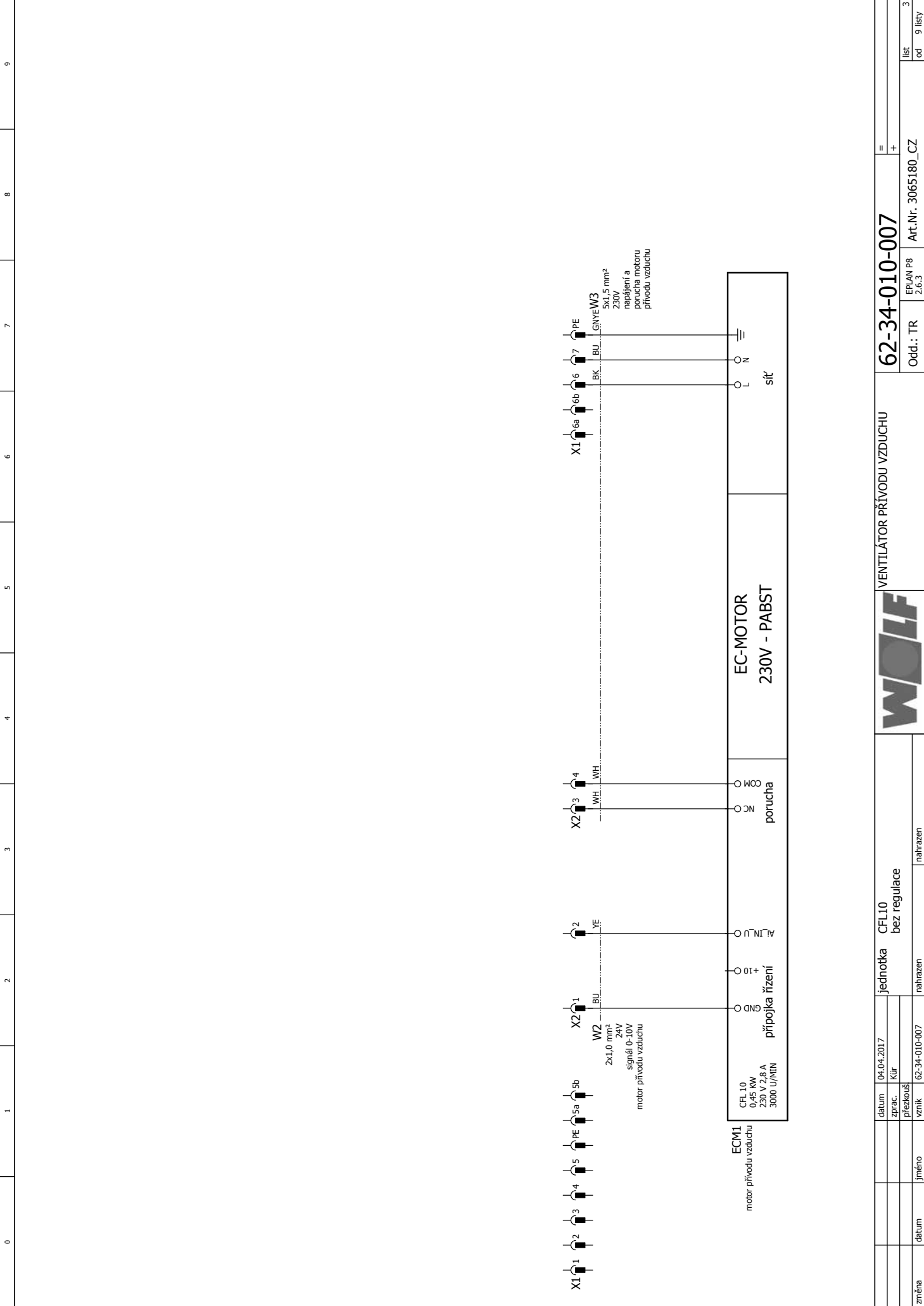

0		1		2		3		4		5		6		7		8		9	
VENTILÁTOR PŘÍVODU VZDUCHU																			
WOLF										62-34-010-007									
jedinotka CFL10 bez regulace										EPLAN P8 2.6.3									
nahrazen										Art.Nr. 3065180_CZ									
nahrazen										= +									
datum 04.04.2017										list 3									
zprac. Křir										od 9 listy									
prezkoisj 62-34-010-007										=									
vznik 62-34-010-007										+									
jméno										=									
datum										=									
zména										=									

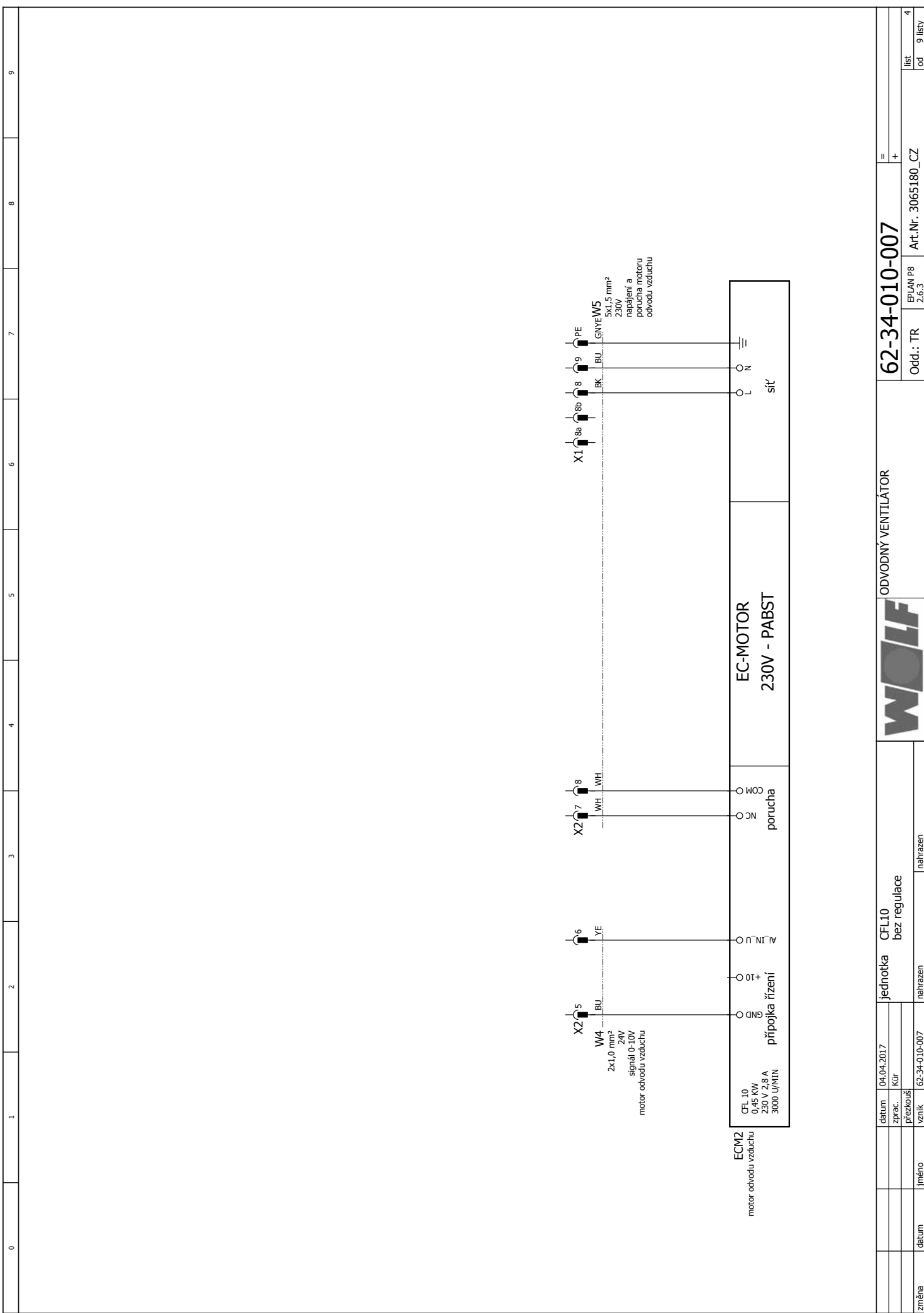

změna	datum	jméno	vyztk	62-34-010-007	nahrazen	nahrazen	CFM 10 bez regulace	ODVODNÝ VENTILÁTOR	62-34-010-007	= +
			datum	04.04.2017						
			zprac.	Kur						
			přezkouš.							
			EP/AN P8	2.6.3						
			Odd.: TR							
			Art.Nr.	3065180_CZ						
			list	od	9	listy				

0	1	2	3	4	5	6	7	8	9
---	---	---	---	---	---	---	---	---	---

W6
3x1,5 mm²
230V
dohřev

E1
1,0kW
max.4,5A
230V
dohřev

elektrický registr
dohřev

příslušenství

W7
3x1,5 mm²
230V
předehřev

E2
1,0kW
max.4,5A
230V
předehřev

elektrický registr
předehřev

příslušenství

X1 10 11 12 13 PE

X1 14 15 PE

X1 16 17 PE

X2 18 19 PE

X1 20 21 22 PE

X1 23 24 PE

X1 25 PE

změna

datum

jméno

průzkouš

Kür

datum

62-34-010-007

62-34-010-007

62-34-010-007

nahrazen

nahrazen

nahrazen

6

865180_201707

9 listů
od 9 listů

0	1	2	3	4	5	6	7	8	9
<div style="display: flex; justify-content: space-around; align-items: center;"> <div style="text-align: center;"> <p>X1</p> </div> <div style="text-align: center;"> <p>X2</p> </div> <div style="text-align: center;"> <p>X2</p> </div> </div>									
									
62-34-010-007									
Oddl.: TR									
Art.Nr. 3065180_CZ									
EP/JAN P8 2.6.3									
= +									
svorky									
jednotka CFL10 bez regulace									
nahrazen									
nahrazen									
04.04.2017									
Kur									
62-34-010-007									
přezkouš									
vznik									
jméno									
datum									
změna									
list od									
9 listy									
6									

* Při dodatečné montáži dohřívácho registru je třeba odpojit interní snímač přiváděného vzduchu z modulu dohříváče

** Při dodatečné montáži externího venkovního snímače je třeba odpojit interní snímač a připojit externí venkovní snímač

Potřebný pro speciální funkce jako noční větrání, Předehřívací program atd.

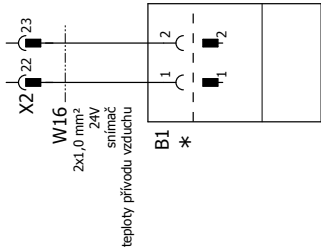

snímač teploty přívodu vzduchu
min. omezovač

namontovaný

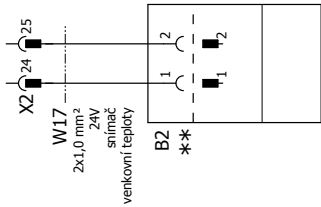

snímač venkovní teploty

namontovaný

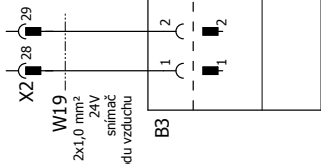
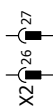

snímač teploty na odvodu vzduchu

namontovaný

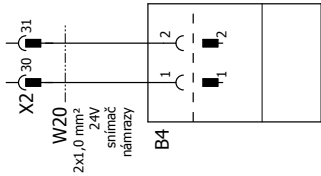

snímač námrazy
(namontován na straně odpadního vzduchu za systémem rekuperace tepla)

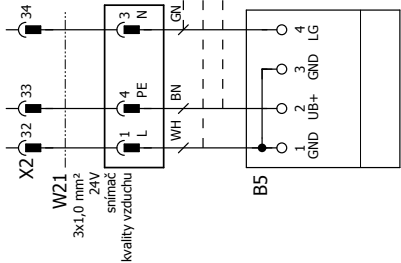

snímač kvality vzduchu
snímač CO2
příslušenství

TEPLOTNÍ SENZOR KVALITA OVZDUŠÍ CO2		62-34-010-007		EPLAN P8 2.6.3		Art.Nr. 3065180_CZ		libet od 7	
WOLF		TEPLOTNÍ SENZOR KVALITA OVZDUŠÍ CO2		EPLAN P8 2.6.3		Art.Nr. 3065180_CZ		libet od 7	
CFI10 bez regulace		CFI10 bez regulace		CFI10 bez regulace		CFI10 bez regulace		CFI10 bez regulace	
datum 04.04.2017		datum 04.04.2017		datum 04.04.2017		datum 04.04.2017		datum 04.04.2017	
zprac. Křiv		zprac. Křiv		zprac. Křiv		zprac. Křiv		zprac. Křiv	
přezkouš. 62-34-010-007		přezkouš. 62-34-010-007		přezkouš. 62-34-010-007		přezkouš. 62-34-010-007		přezkouš. 62-34-010-007	
vznik nahrazen		vznik nahrazen		vznik nahrazen		vznik nahrazen		vznik nahrazen	
jedinotka		jedinotka		jedinotka		jedinotka		jedinotka	
nahrazen		nahrazen		nahrazen		nahrazen		nahrazen	

0	1	2	3	4	5	6	7	8	9
---	---	---	---	---	---	---	---	---	---

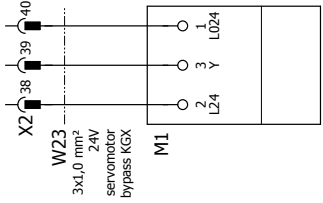
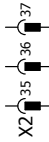

servomotor
klapky
obtoku KGX
plynuły 24 V

namontovaný

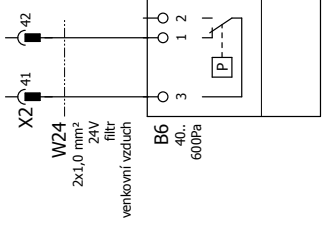

diferenční
snímač tlaku
filtr
monitorování
venkovní vzduch

namontovaný

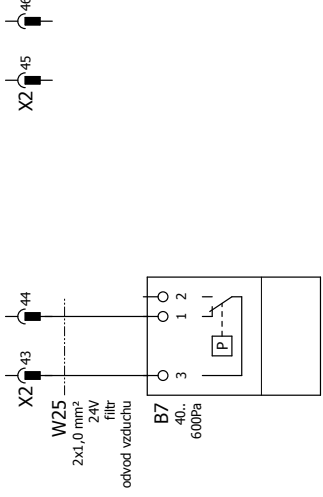

diferenční
snímač tlaku
filtr
monitorování
odvod vzduchu

namontovaný

změna	datum	jméno	62-34-010-007	nahrazen	nahrazen		TRVALÉ VÝSTUPY FILTR PROUD VZDUCHU	62-34-010-007 = +	Art.Nr. 3065180_CZ	EP/AN P8 2.6:3	list	8
	datum	jméno	62-34-010-007	nahrazen	nahrazen						od	9 listy
	datum	jméno	62-34-010-007	nahrazen	nahrazen							

